

CHIQ

Operation Manual

Model:

CSD31D4E

CSD31D4EU

CSD31D4EC

EN
FR
DE
ES
CZ
NL
SK
IT

I. BEZPEČNOST



POZOR!

Provádění servisu nebo oprav, které zahrnují demontáž krytů, je pro jiné než autorizované servisní pracovníky nebezpečné. Abyste předešli riziku úrazu elektrickým proudem, nepokoušejte se tento spotřebič opravovat sami.

POZOR!

Nebezpečí požáru / hořlavé materiály.



Bezpečnostní tipy

K odmrazování chladničky/mrazničky nepoužívejte elektrické spotřebiče, jako je fén nebo topení.

Nádoby s hořlavými plyny nebo kapalinami mohou při nízkých teplotách unikat.

V chladniče/mrazniče neskladujte žádné nádoby s hořlavými materiály, jako jsou spreje, náplně do hasicích přístrojů apod. Do mrazicího oddílu neukládejte sycené nebo perlivé nápoje. Ledové lízátka mohou způsobit "popáleniny mrazem/zmrazením". Pokud jsou konzumovány přímo z chladničky/mrazničky.

Nevyjímejte předměty z prostoru chladničky/mrazničky, pokud máte vlhké/mokré ruce, protože by mohlo dojít k odřeninám pokožky nebo k "popálení mrazem/mrazničkou". Do mrazicího oddílu se nesmí vkládat láhve a plechovky, protože mohou při zmrznutí obsahu prasknout.

Měly by být doby skladování doporučené výrobcem. Viz příslušné pokyny.

Nedovolte dětem manipulovat s ovládacími prvky nebo si s chladničkou/mrazničkou hrát. Chladnička s mrazničkou je těžká. Při jejím přemísťování je třeba dbát zvýšené opatrnosti. Je nebezpečné měnit specifikace nebo se pokoušet tento výrobek jakkoli upravovat.

Uvnitř chladničky/mrazničky neskladujte hořlavé plyny nebo kapaliny.

Pokud je napájecí kabel poškozen, musí jej vyměnit výrobce, jeho servisní zástupce nebo podobně kvalifikované osoby, aby se předešlo nebezpečí.

Tento spotřebič mohou používat děti od 8 let a starší a osoby se sníženými fyzickými, smyslovými nebo duševními schopnostmi nebo s nedostatkem zkušeností a znalostí, pokud jsou pod dohledem nebo byly poučeny o bezpečném používání spotřebiče a rozumí souvisejícím nebezpečím. Děti si se spotřebičem nesmí hrát. Čištění a údržbu nesmí provádět děti bez dozoru.

Tento chladicí spotřebič není určen k použití jako vestavný spotřebič.

Tento spotřebič je určen k použití v domácnosti a podobných aplikacích, jako jsou např.

- kuchyňské prostory pro zaměstnance v obchodech, kancelářích a jiných pracovních prostředích;
- na farmách a u klientů v hotelech, motelech a dalších rezidenčních zařízeních;
- prostředí typu penzion;
- stravování a podobné nemaloobchodní aplikace.

Udržujte větrací otvory ve skříni spotřebiče nebo ve vestavěné konstrukci bez překážek.

Nepoužívejte jiná mechanická zařízení nebo jiné prostředky k urychlení procesu odmrazování než ty, které doporučuje výrobce.

Nepoškožujte chladicí okruh.

V prostoru pro skladování potravin nepoužívejte elektrické spotřebiče, pokud nejsou typu doporučeného výrobcem.

V tomto spotřebiči neskladujte výbušné látky, například aerosolové nádoby s hořlavým hnacím plynem.

Tento spotřebič není určen pro použití osobami (včetně dětí) se sníženými fyzickými, smyslovými nebo duševními schopnostmi nebo s nedostatkem zkušeností a znalostí, pokud jim osoba odpovědná za jejich bezpečnost neposkytla dohled nebo je nepoučila používání spotřebiče. Děti by měly být pod dohledem, aby se zajistilo, že si se spotřebičem nebudou hrát.

– **VAROVÁNÍ:** Udržujte větrací otvory ve skříni spotřebiče nebo ve vestavěné konstrukci bez překážek.

– **UPOZORNĚNÍ:** Nepoužívejte jiná mechanická zařízení nebo jiné prostředky k urychlení procesu odmrazování než ty, které doporučuje výrobce.

– **VAROVÁNÍ:** Nepoškožujte chladicí okruh.

– **UPOZORNĚNÍ:** Uvnitř prostoru pro skladování potravin ve spotřebiči nepoužívejte elektrické spotřebiče, pokud nejsou typu doporučeného výrobcem.

– **UPOZORNĚNÍ:** Chladicí spotřebiče - zejména chladnička s mrazničkou typu I - nemusí pracovat trvale (možnost rozmrazení obsahu nebo příliš vysoké teploty v prostoru pro zmrazené potraviny), pokud jsou delší dobu umístěny pod chladnou hranici teplotního rozsahu, pro který je chladicí spotřebič určen;

– **UPOZORNĚNÍ:** U dveří nebo vík vybavených zámkem a klíči je nutné, aby klíče byly uloženy mimo dosah dětí a nebyly v blízkosti chladicího spotřebiče, aby se zabránilo uzamčení dětí uvnitř.

– **UPOZORNĚNÍ:** Chladivo použité ve vašem spotřebiči a izolační materiály vyžadují zvláštní postupy likvidace.

– **VAROVÁNÍ:** Při umísťování spotřebiče dbejte na to, aby nedošlo k zachycení nebo poškození přírodního kabelu.

– **UPOZORNĚNÍ:** V zadní části spotřebiče neumísťujte více přenosných zásuvek nebo přenosných zdrojů napájení.

Děti ve věku od 3 do 8 let mohou nakládat a vykládat chladicí zařízení. Aby nedošlo ke kontaminaci potravin, dodržujte následující pokyny:

– Dlouhodobé otevírání dvířek může způsobit výrazné zvýšení teploty v oddílech spotřebiče.

-Pravidelně čistěte povrchy, které mohou přijít do styku s potravinami, a přístupné odtokové systémy.

– Vyčistěte nádrže na vodu, pokud nebyly po dobu 48 hodin používány; propláchněte vodovodní systém připojený k vodovodu, pokud se voda nečerpala po dobu 5 dnů.

– Syrové maso a ryby skladujte v chladničce ve vhodných nádobách tak, aby se nedostaly do kontaktu s jinými potravinami nebo na ně nekapaly.

– Dvouhvězdičkové přihrádky na mražené potraviny jsou vhodné pro skladování předmražených potravin, skladování nebo výrobu zmrzliny a výrobu kostek ledu.

– Přihrádky s jednou, dvěma a třemi hvězdičkami nejsou vhodné pro zmrazování čerstvých potravin.

– Pokud je chladicí spotřebič ponechán delší dobu prázdný, vypněte jej, odmrazte, vyčistěte, vysušte a nechte otevřené dveře, abyste zabránili vzniku plísní uvnitř spotřebiče.

Elektrické připojení

↔VAROVÁNÍ↔

Napájecí kabel tohoto spotřebiče je vybaven zástrčkou, která se připojuje ke standardním zásuvkám, aby se minimalizovalo riziko poškození.

možnost úrazu elektrickým proudem.

V každém se ujistěte, že je napájecí kabel uzemněn.

Tento chladicí spotřebič vyžaduje standardní elektrickou zásuvku 220-240 VAC 50/60 Hz s uzemněním.

Tento chladicí spotřebič není určen k použití se střídačem.

Šňůra by měla být zajištěna za spotřebičem a neměla by zůstat odkrytá nebo viset, aby se zabránilo náhodnému zranění.

Nikdy neodpojujte chladničku od sítě vytažením napájecího kabelu. Vždy pevně uchopte zástrčku a vytáhněte ji přímo ze zásuvky.

K tomuto spotřebiči nepoužívejte prodlužovací kabel. Pokud je napájecí kabel příliš krátký, nechte kvalifikovaného elektrikáře nebo

servisního technika nainstalovat zásuvku v blízkosti spotřebiče. Použití prodlužovacího kabelu může negativně ovlivnit výkon přístroje.

Nesprávné použití uzemněné zástrčky může mít za následek riziko úrazu elektrickým proudem. Pokud je napájecí kabel poškozený, nechte jej vyměnit v autorizovaném servisním středisku.

Klimatický rozsah

Informace o klimatickém rozsahu spotřebiče jsou uvedeny na typovém štítku. Uvádí, při jakém okolním prostředí

teplota (tj. teplota místnosti, ve které spotřebič pracuje) je provoz spotřebiče optimální (správný).

| Klimatický rozsah | Přípustná teplota okolí |
|-------------------|-------------------------|
| SN | od +10 °C do +32 °C |
| N | od +16 °C do +32 °C |
| ST | od +16 °C do +38 °C |
| T | od +16 °C do +43 °C |

Poznámka: Vzhledem k mezním hodnotám rozsahu okolních teplot pro klimatické třídy, pro které je chladicí zařízení určeno, a ke skutečnosti, že vnitřní teploty mohou být ovlivněny takovými faktory, jako je umístění chladicího zařízení, chladicího zařízení, okolní teploty a četnosti otevírání dveří, může být nutné změnit nastavení jakéhokoli zařízení pro regulaci teploty, aby se zohlednily tyto faktory, je-li to vhodné.



Poznámka: Při provozu v jiném než určeném typu klimatu (tj. mimo jmenovitý rozsah okolní teploty) nemusí být spotřebič schopen udržet žádanou teplotu v prostoru.

Zámky

Pokud je chladnička vybavena zámkem, uchovávejte klíč mimo dosah spotřebiče a mimo jeho blízkost, aby nedošlo k zachycení dětí. Při likvidaci staré chladničky odlomte všechny staré zámky nebo západky jako pojistku.

Bezfreonové

V chladničce se používá chladivo bez freonů (R600a) a pěnový izolační materiál (cyklopentan), který je šetrný k životnímu prostředí, nepoškozuje ozónovou vrstvu a má velmi malý vliv na globální oteplování. Chladivo R600a je hořlavé a v chladicím systému je utěsněné, aniž by při běžném používání docházelo k jeho úniku. V případě úniku chladiva v důsledku poškození chladicího okruhu však dbejte na to, aby se spotřebič nacházel mimo dosah otevřeného ohně a co nejrychleji okna pro větrání.

II. Vlastnosti produktu

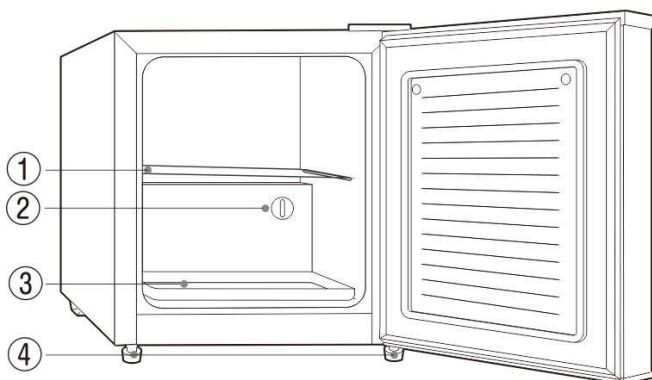

| Ne | Popis |
|----|--------------------|
| 1 | Police |
| 2 | Knoflík termostatu |
| 3 | Pánev na vodu |
| 4 | Nastavitelné nohy |

Vzhledem k technologickým inovacím nemusí popisy výrobků v této příručce zcela odpovídat vaší chladničce. Podrobné informace jsou v souladu s finálním výrobkem.

III. Přípravky k použití

Místo instalace:

1. Podmínky větrání

Místo, které vyberete pro instalaci chladničky, by mělo být dobře větrané a s menším množstvím horkého vzduchu. Neumístujte chladničku do blízkosti zdroje tepla, jako je například sporák, a vyhněte se přímému slunečnímu záření, čímž zaručíte chladicí účinek a zároveň ušetříte spotřebu energie. Neumístujte chladničku na vlhké místo, abyste zabránili rezivění chladničky a úniku elektrické energie. **Výsledek podílu množství náplně chladiva v chladničce a celkové plochy místnosti, ve které je chladnička instalována, musí být menší než 8 g/m³.**

Poznámka: Množství chladiva, kterým je chladnička naplněna, je uvedeno na výrobním štítku.

2. Prostor pro odvod tepla

Při práci chladnička vydává teplo do okolí. Proto je třeba na horní straně chladničky ušetřit alespoň 30 mm volného prostoru, na obou stranách více než 100 mm a na zadní straně chladničky více než 50 mm.

Rozměry v mm:

| W | D | H | A | B | C(°) | E | F |
|-----|-----|-----|-----|-----|--------|----|-----|
| 474 | 447 | 496 | 800 | 875 | 130 5± | 50 | 100 |

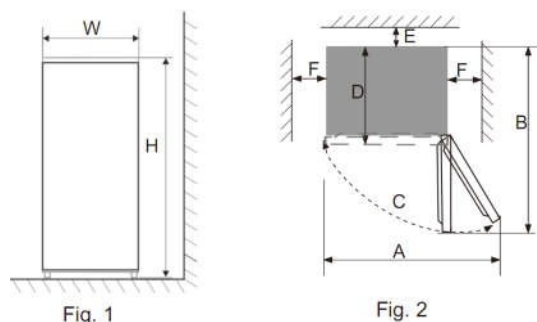

Poznámka: Obrázek 1, obrázek 2 znázorňují pouze prostorovou náročnost výrobku.

3. Rovná půda

Chladničku postavte na pevný a rovný podklad (podlahu), aby byla stabilní, jinak bude vibrovat a bude hlučná. Pokud je chladnička umístěna na podlahových materiálech, jako je koberec, slaměná rohož, polyvinylchlorid, měly by být pod chladničkou použity pevné podkladové desky, aby se zabránilo změně barvy v důsledku rozptýlu tepla.

! Kolem spotřebiče nebo ve vestavěné konstrukci musí zajištěno neomezené větrání.

Přípravy k použití

1. Doba stání

Po správné instalaci a vyčištění chladničky ji ihned nezapnejte. Ujistěte se, že jste chladničku zapnuli po více než 1 hodině stání, abyste zajistili její normální provoz.

2. Čištění

Potvrďte součásti příslušenství uvnitř chladničky a otřete vnitřek měkkým hadříkem.

3. Zapnutí

Pro spuštění kompresoru zasuňte zástrčku do pevné zásuvky. Po 1 hodině otevřete dveře chladničky, pokud teplota uvnitř chladicího prostoru zjevně klesne, znamená to, že chladicí systém pracuje normálně.

4. Skladování potravin

Po určité době provozu chladničky se vnitřní teplota chladničky automaticky reguluje podle nastavení teploty uživatelem. Po úplném vychlazení chladničky vložte potraviny, které obvykle potřebují 2~3 hodiny k úplnému vychlazení. V létě, kdy je teplota vysoká, trvá více než 4 hodiny, než se potraviny zcela ochladí (snažte se otevírat dveře chladničky co nejméně, než se vnitřní teplota ochladí).

! Pokud chladnička instalována na vlhkém místě, zkontrolujte, zda jsou uzemňovací vodič a jistič v pořádku. Pokud se v důsledku kontaktu chladničky se stěnou ozývají vibrace nebo pokud stěna zčerná konvekci vzduchu kolem kompresoru, odsuňte chladničku od stěny. Nastavení chladničky může způsobit rušivý hluk nebo chaos v obraze mobilního telefonu, pevného telefonu, rozhlasového přijímače, televize v jejím okolí, proto se v takovém případě snažte chladničku umístit co nejdále.

IV. Funkce

Volba teploty

Řízení teploty

Teplotu spotřebiče lze nastavit otáčením knoflíku termostatu.

• Teplotní rozsah mrazničky: MIN cca -15°C

MAX 0°C

Teplotní rozsah chladničky: cca $0\sim 10^{\circ}\text{C}$. Termocelová sonda je nastavená na hodnoty 1-5. S rostoucím číslem nastavení se teplota snižuje.

Vnitřní teplota spotřebiče se může měnit v závislosti na okolní teplotě, množství uložených předmětů a četnosti otevírání dveří.

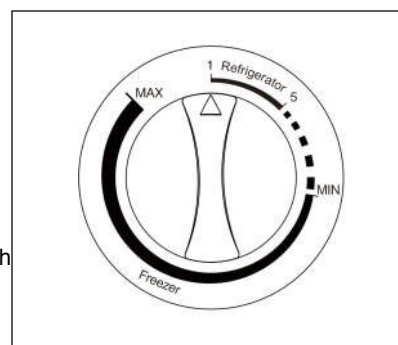

V. Pokyny pro skladování potravin

Bezpečnostní opatření pro použití

- Spotřebič nemusí pracovat trvale (existuje možnost rozmrazování nebo příliš vysoké teploty v prostoru pro zmrazené potraviny), pokud je umístěn delší dobu pod hranici chladného teplotního rozsahu, pro které je chladicí zařízení určeno
- Informace o klimatickém typu spotřebiče jsou uvedeny na typovém štítku.
- Vnitřní teplota by mohla být ovlivněna faktory, jako je umístění chladicího zařízení, okolní teplota a četnost otevírání dveří atd., a případně upozornění, že nastavení jakéhokoli regulátoru teploty zařízení by mělo být změněno, aby tyto faktory zohlednily.
- Šumivé nápoje by se neměly skladovat v mrazicím oddíle nebo v oddíle s nízkou teplotou a některé výrobky, jako je vodní zmrzlina, by se neměly konzumovat příliš studené.

Místa pro skladování potravin

Do chladničky neukládejte příliš mnoho nebo příliš těžké potraviny. Mezi jednotlivými potravinami udržujte dostatečný odstup; pokud jsou příliš blízko, chladně

proudění vzduchu bude blokováno, což ovlivní chladicí účinek. Neskladujte nadměrné množství potravin nebo potraviny s nadváhou, aby nedošlo k rozdrčení police. Při skladování potravin dodržujte vzdálenost od vnitřní stěny; a potraviny bohaté na vodu neumísťujte příliš blízko k zadní stěně chladničky, aby nedošlo k jejich přimrznutí k vnitřní stěně.

Mrazicí režim :

Dlouhodobé skladování potravin: V mrazicím oddíle, kde je teplota zpravidla regulována pod -18°C , je možné potraviny dlouhodobě uchovávat, je však třeba dobu trvanlivosti uvedenou na obalech potravin.

- ★ Před vložením horkých potravin do mrazicího oddílu je nechte vychladnout pokojovou teplotu.
- ★ Do mrazicího oddílu nekládejte skleněnou nádobu s tekutinou nebo tekutinu v plechovce, která je uzavřená, abyste zabránili prasknout v důsledku objemové expanze po kapalině.
- ★ Rozdělte jídlo na přiměřeně malé porce.
- ★ Před zmrazením potraviny raději zabalte a použitý balicí sáček by měl být suchý, aby se v případě, že jsou balicí sáčky zmrazené dohromady. Potraviny by měly být zabaleny nebo přikryty takovými vhodnými materiály, které jsou pevné, bez chuti, nepropouštějí vzduch.
a vody, netoxické a neznečišťující, aby se zabránilo křížové kontaminaci a přenosu zápachu.

Tipy pro nakupování mražených potravin

1. Při nákupu mražených potravin se podívejte na pokyny pro skladování uvedené na obalu. Každou zmrazenou potravinu můžete skladovat po dobu uvedenou u . Obvykle se jedná o dobu uvedenou jako "Nejlépe je spotřebovat před*", kterou najdete na přední straně obalu.
2. Zkontrolujte teplotu ve skříni s mraženými potravinami v obchodě, kde je kupujete.
3. Ujistěte se, že je balení mražených potravin v bezvadném stavu.
4. Při nebo návštěvě supermarketu kupujte mražené výrobky vždy jako poslední.
5. Během nákupu a cesty domů se snažte uchovávat mražené potraviny pohromadě, protože tak je udržíte v chladnějším stavu.
6. Nekupujte mražené potraviny, pokud je nemůžete ihned zmrazit. Speciální izolační sáčky lze zakoupit ve většině supermarketů a obchodů s potřebami pro domácnost. Ty udrží zmražené potraviny déle v chladu.
7. U některých potravin není rozmrazování před vařením nutné. Zeleninu a těstoviny lze přidat přímo do vroucí vody nebo vařit v páře. Zmražené omáčky a polévky lze vložit do hrnce a mírně ohřívat, dokud nerozmrznou.
8. Používejte kvalitní potraviny a manipulujte s nimi nejméně. Pokud jsou potraviny zmrazeny v malém množství, trvá to méně, než se zmrazí a rozmrazí.
9. Odhadněte množství potravin, které se mají zmrazit. Při zmrazování velkého množství čerstvých potravin nastavte knoflík regulace teploty na nízký režim se sníženou teplotou mrazničky. Potraviny tak lze zmrazit rychle a dobře zachovat jejich čerstvost.

Jak používat box na výrobu ledu

Umístěte box na výrobu ledu do horní polohy mrazicího oddílu tak, aby se led vytvořil nejdříve.

VI. Tipy pro osoby se speciálními potřebami

Přemístění chladničky/mrazničky

• Umístění

Neumísťujte chladničku/mrazničku do blízkosti zdroje tepla, např. sporáku, kotle nebo radiátoru. Chraňte ji před přímým slunečním zářením ve venkovních budovách nebo na slunečních lehátkách.

• Vyrovnaní

Ujistěte se, že jste chladničku/mrazničku vyrovnali pomocí předních vyrovnávacích nožiček. Pokud nebudou vyrovnané, bude to mít vliv na těsnicí vlastnosti těsnění dveří chladničky/mrazničky, nebo to dokonce může vést k provozní poruše chladničky/mrazničky.

Po umístění chladničky/mrazničky na místo počkejte 4 hodiny, než ji začnete používat, aby se chladivo usadilo.

• Instalace

Nezakrývejte ani neblokuje větrací otvory nebo mřížky spotřebiče. Když jste delší dobu mimo domov

- Pokud spotřebič nebudete několik používat, nejprve jej vypněte a poté odpojte zástrčku ze zásuvky.
- Vyjměte všechny potraviny.
- Důkladně vyčistěte a vysušte vnitřní prostor. Abyste zabránili vzniku zápachu a plísní, nenechávejte dveře otevřené: zablokujte je nebo je nechte otevřít.
v případě dveře vyjmout.
- Vyčištěný spotřebič uchovávejte na suchém, větraném místě a mimo dosah zdroje tepla, spotřebič umístěte plynule a nestavte na něj těžké předměty.

• Jednotka by neměla být přístupná dětské hře.

Poznámka: Při použití režimu chladničky je třeba vylít vodu z odmrazovací misky uvnitř.

skříňku po určité době používání včas, aby se zabránilo přetečení rozmrazovací vody na podlahu

VII. Údržba a čištění

 Před čištěním nejprve odpojte zástrčku ze zásuvky; nezapojte ani nevytáhněte zástrčku mokrou rukou, protože hrozí nebezpečí úrazu elektrickým proudem a poranění. Nevylévejte vodu přímo na chladničku, aby nedošlo ke korozi, úniku elektrického proudu a nehodám. Nenatahujte ruce do spodní části chladničky, protože byste se mohli poškrábat o ostré kovové rohy.

Vnitřní čištění a vnější čištění

Zbytky potravin v chladničce mohou způsobovat nepříjemný zápach, proto je nutné chladničku pravidelně čistit. Oddíl pro čerstvé potraviny se obvykle čistí jednou za měsíc.

Vyjměte všechny police, přihrádky, stojany na láhve, krycí desku a zásuvky atd. a vyčistěte je měkkou utěrkou nebo houbou namočenou v teplé vodě nebo neutrálním čisticím prostředku.

Často odstraňujte prach nahromaděný na zadním panelu a bočních deskách chladničky. Po použití čisticího prostředku je nezapomeňte opláchnout čistou vodou a poté je otřete do sucha.

 K čištění povrchu skříně, těsnění dvířek, plastových ozdobných dílů atd. nepoužívejte štětinový kartáč, kartáč z ocelového drátu, čisticí prostředky, mýdlový prášek, alkalické čisticí prostředky, benzen, benzín, kyseliny, horkou vodu a jiné korozivní nebo rozpustné předměty, aby nedošlo k jejich poškození.

Těsnění dvířek pečlivě otřete do sucha, drážku vyčistěte dřevěnou paličkou omotanou bavlněným provázekem. Po vyčištění nejprve upevněte čtyři rohy těsnění dveří a poté jej po segmentech zasuňte do drážky dveří.

Přerušeni dodávky energie nebo porucha chladicího systému

• Postarejte se o zmrazené potraviny v případě delšího výpadku chladicího zařízení (např. přerušeni dodávky elektrické energie nebo porucha chladicího systému).

• Snažte se otevírat dveře chladničky co nejméně, tak můžete potraviny bezpečně a čerstvě uchovávat po celé hodiny i v horkém létě.

• Pokud dostanete oznámení o výpadku proudu předem :

- 1) Nastavte knoflík termostatu na vysoký režim hodinu předem, aby se potraviny zcela zmrazily (během doby neukládejte nové potraviny!). Po včasném obnovení normálního napájení obnovte teplotní režim na původní nastavení.
- 2) Můžete si také vyrobit led z vodotěsné nádoby a umístit ji do horní části mrazničky, abyste prodloužili dobu skladování čerstvých potravin.

 Poznámka: Jakmile je chladnička jednou použita, raději ji používejte nepřetržitě a za normálních okolností nepřestávejte s jejím používáním, abyste neovlivnili její životnost.

Rozmrazování

Po určité době používání se na povrchu vnitřní stěny mrazicího prostoru (nebo výparníku) vytvoří tenká vrstva námrazy, která může ovlivnit chladicí účinek, pokud její tloušťka přesáhne 5 mm. V takovém případě je třeba námrazu jemně seškrábat pomocí škrabky na led, nikoliv kovovým nebo ostrým hardwarem. Námrazu je třeba odstraňovat přibližně každé 3 měsíce, a pokud je ovlivněno běžné používání zásuvek a normální přístup k potravinám, nezapomeňte námrazu odstranit. Při odstraňování námrazy postupujte podle následujících pokynů:

1. Vyjměte zmrazené potraviny, vypněte přívod elektrické energie, otevřete dveře chladničky a opatrně odstraňte námrazu z vnitřní stěny škrabkou na led. Pro urychlení procesu rozmrazování se doporučuje umístit do chladničky/mrazničky misku s horkou vodou, a když se pevné námrazy uvolní, pomocí škrabky na led je seškrábněte a poté vyjměte.
2. Po odmrazení vyčistěte vnitřek chladničky/mrazničky a zapněte napájení.

Bezpečnostní kontrola po údržbě

Je napájecí kabel poškozený nebo přerušovaný?

Je zástrčka pevně zasunuta do zásuvky? Není

zástrčka abnormálně přehřátá?

 Poznámka: V případě poškození nebo napájecího kabelu a zástrčky prachem může dojít k úrazu elektrickým proudem a požáru. V případě jakýchkoli abnormalit odpojte zástrčku a kontaktujte prodejce.

Jak rozebrat díly Police:

Uchopte jeden konec police a zvedněte ji, přičemž ji vytáhněte směrem ven.

Flipová obálka:

Držte odklápěcí kryt ve svislém směru, zarovnejte jej s otvorem pro otočnou hřídel na pravé straně a vyjměte jej tahem směrem ven

 Během používání chladničky nezavírejte dvířka, když je otevřen výklopný kryt, aby nedošlo k poškození dvířek chladničky!

VIII. Jednoduchá analýza a odstranění závad

Pokud jde o následující drobné závady, ne každou poruchu musí odstranit pracovníci technického servisu; problém se můžete pokusit vyřešit sami.

| Případy | Inspekce | Řešení |
|------------------|--|---|
| Zcela nechlazení | <ul style="list-style-type: none">• Je zástrčka vypnutá?• Jsou jističe a pojistky poškozené?• Kde je chladnička instalována? Je umístěna na balkonech, v garážích, skladech a na dalších místech, kde je okolní teplota nižší než teplota vzduchu? 10 °C | <ul style="list-style-type: none">• Otevření dvířek a kontrola, zda svítí kontrolka.• Výpadek proudu nebo výpadek vedení?• Chladničku instalujte na chráněném místě, kde je okolní teplota nad 10 °C. |
| Abnormální hluk | <ul style="list-style-type: none">• Je chladnička stabilní?• Smršťuje chladnička stěnu? | <ul style="list-style-type: none">• Nastavení vyrovnávacích nožiček chladničky;• Mimo stěnu; |

| | | |
|---|---|--|
| Špatný účinnost chlazení | <ul style="list-style-type: none"> Otevíráte dveře často nebo připevníte sáček s potravinami k těsnění dveří? Na přímém slunci nebo v blízkosti kamen či sporáku? Je dobře větráný? Je nastavená teplota příliš vysoká? | <ul style="list-style-type: none"> Vkládání horkých potravin do chladničky, když se zchladí. Kontrola a zavírání dveří. Odpojení chladničky od zdroje tepla. Vyprázdnění vzdálenosti pro udržení dobrého větrání. Nastavení na vhodnou teplotu. |
| Voda nahromaděná v prostoru pro čerstvé potraviny | <ul style="list-style-type: none"> Není ucpaný odtokový otvor odtokového kanálu v prostoru pro čerstvé potraviny? | <ul style="list-style-type: none"> Vyhazení odtokového otvoru. |
| Zvláštní zápach uvnitř chladničky | <ul style="list-style-type: none"> Nějaké zkažené potraviny? Do jaké míry potřebujete na vyčistit chladničku? Zabalili jste si jídlo výrazných chutí? | <ul style="list-style-type: none"> Vyhazování zkažených potravin. Čištění chladničky. Balení potravin s výraznou chutí. |

! Poznámka: Pokud se výše uvedené popisy nevztahují na řešení problémů, nerozebírejte a neopravujte jej sami. Opravy prováděné nezkušenými osobami mohou způsobit zranění nebo vážné poruchy. obraťte se na místní prodejnu, kde byl výrobek zakoupen. Servis tohoto výrobku by měl provádět autorizovaný technik a měly by být používány pouze originální náhradní díly. Pokud spotřebič delší dobu nepoužíváte, odpojte jej od elektrické sítě, vyprázdňte všechny potraviny a spotřebič vyčistěte, přičemž dvířka nechte pootevřená, abyste zabránili nepříjemným pachům.

IX. Certifikace

Elektrické informace

Tento elektrický spotřebič musí být uzemněn.

Tento výrobek je vybaven zástrčkou, která je vhodná pro všechny domy vybavené zásuvkami splňujícími aktuální specifikace.

Pokud namontovaná zástrčka není vhodná pro vaši zásuvku, je třeba ji odříznout a pečlivě zlikvidovat. Abyste předešli možnému nebezpečí úrazu elektrickým proudem, nezasouvejte vyřazenou zástrčku do zásuvky.

Tento výrobek je v souladu se směrnicemi EHS.

X. Pokyny pro bezpečné obnovení

Likvidace

Staré spotřebiče mají stále určitou životnost. Přístup šetrný k životnímu prostředí zajistí recyklaci cenných surovin.

Chladiva používaná ve vašich zařízeních a izolačních materiálech vyžadují speciální manipulační postupy. Před manipulací se ujistěte, že na zadní straně zařízení není poškozené potrubí.

Aktuální informace o možnostech likvidace starých zařízení a obalů ze starých zařízení získáte na místním obecním úřadě.

| | |
|---|---|
| Správná likvidace tohoto výrobku | |
|  | <p>Toto označení znamená, že tento výrobek by neměl být likvidován společně s ostatními odpady z domácností v celé EU. Abyste předešli možnému poškození životního prostředí nebo lidského zdraví v důsledku nekontrolované likvidace odpadu, recyklujte jej zodpovědně a podpořte tak udržitelné opětovné využívání materiálových zdrojů. Chcete-li vrátit použité zařízení, využijte systémy pro vrácení a sběr nebo se obraťte na prodejce, u kterého bylo zařízení zakoupeno.</p> <p>byl produkt zakoupen. Tento výrobek mohou odvézt k ekologické recyklaci.</p> |

Upozornění pro likvidaci

- Chladivo a cyklopentanová pěna používané v chladničce jsou hořlavé. Proto musí být chladnička při vyřazování uložena mimo dosah jakéhokoli zdroje ohně a musí regenerována speciálním regeneračním zařízením společností s odpovídající kvalifikací, než aby byl odstraněn spalováním, aby se zabránilo poškození životního prostředí nebo jiným škodám.
- Po vyřazení chladničky demontujte dveře a odstraňte těsnění dveří a polic; dveře a police umístěte na vhodné místo, aby nedošlo k zachycení dítěte.

POKYNY K OTOČENÍ DVEŘÍ

1. Ujistěte se, že je chladnička odpojena od sítě.
2. Sejměte kryt závěsu a horní závěs z. na pravé horní straně skříňky. Odstraňte kryt otvoru pro šrouby z levé horní strany skříňe.

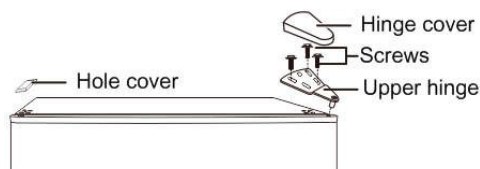

3. Vyměte dvířka mrazicího oddílu ze skříňky.
4. Vyšroubujte šrouby, které připevňují spodní závěs k pravé straně skříňe, a poté závěs vyjměte. Odstraňte nastavitelnou nožičku, která je vlevo.

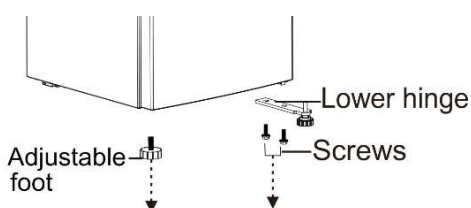

5. Odstraňte nastavitelnou patku na spodní hřídeli závěsu a odstraňte podložku a matici.

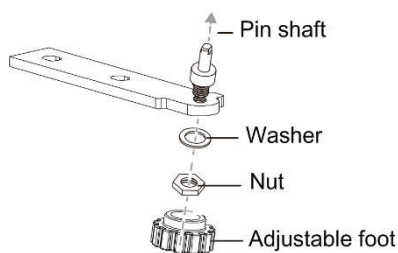

6. Otočte spodní závěs o 180°

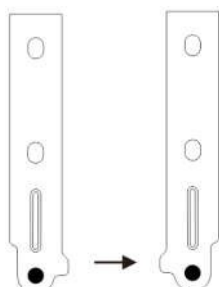

7. Namontujte podložku a matici do otvoru na hřídeli čepu a poté nainstalujte nastavitelnou patku.

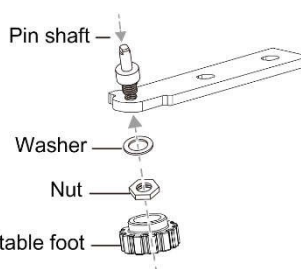

8. Nainstalujte spodní závěs na levé straně skříňky. Vpravo nainstalujte nastavitelnou nohu.

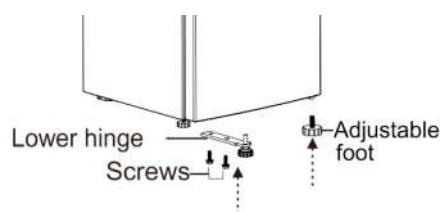

9. Vyšroubujte šroub, který zajišťuje zarážku dveří v pravé spodní části dveří mrazicího oddílu, poté vyjměte zarážku dveří a nainstalujte ji na levou spodní stranu.

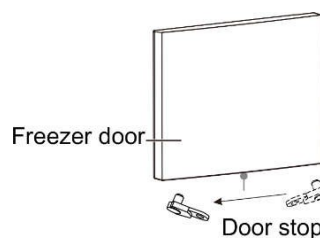

10. Namontujte dvířka mrazicího oddílu.
11. Přesuňte pouzdro dveří z pravé horní strany dveří mrazničky levou horní dveří. A kryt levého otvoru přesuňte na pravou stranu.

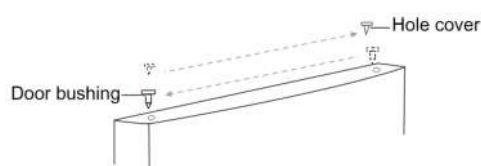

12. Připevněte horní závěs k levé horní straně skříňe třemi šrouby, které jste předtím odstranili. Než utáhnete šrouby horního závěsu, ujistěte se, že je horní část dvířek v rovině se skříňkou a že gumové těsnění dobře těsní.

