

gorenje

CS

CZ

NÁVOD K POUŽITÍ STOJATÉHO MRAŽÁKU

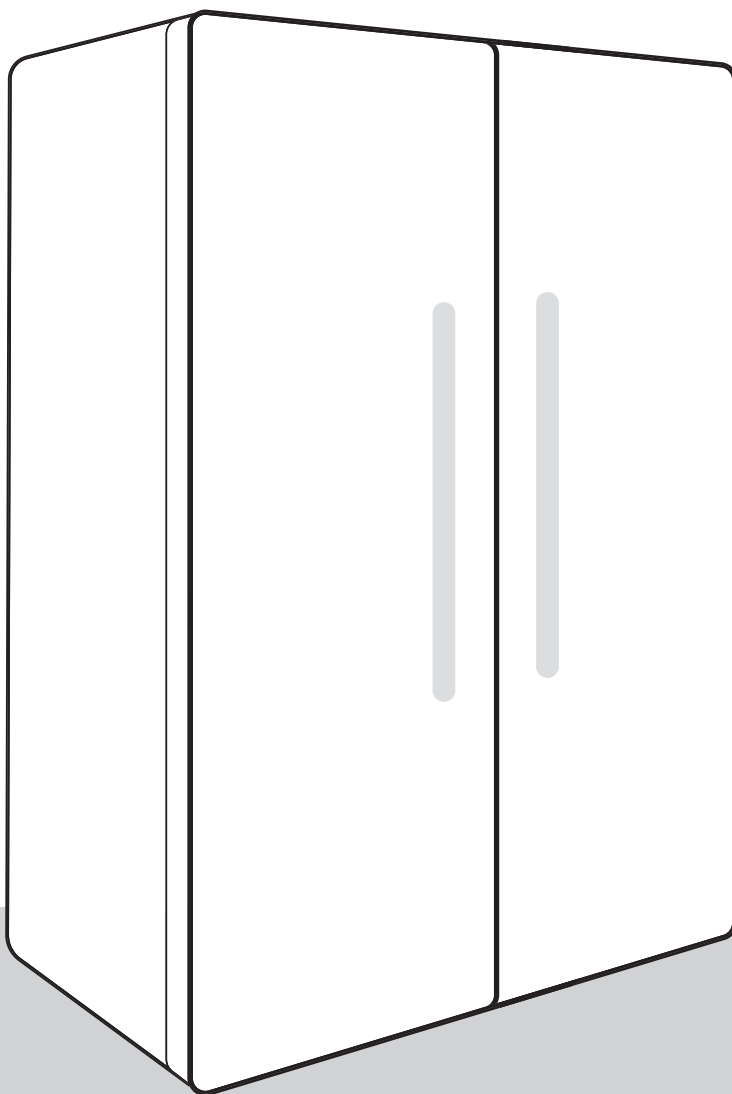

DĚKUJEME, ŽE JSTE NAŠE SPOTŘEBIČE PŘIJALI DO SVÉ DOMÁCNOSTI

Jsme rádi, že jste si vybrali spotřebič Hisense. Společnost Hisense je tu, aby vám a všem vašim dobrodružstvím pomohla s naší špičkovou technologií a moderními domácími spotřebiči vyrobenými z vysoce kvalitních materiálů. Protože neúnavně pracujeme na energetické udržitelnosti, zakoupením našeho spotřebiče přispíváte i vy k udržitelnější budoucnosti.

Chcete-li plně využívat naše služby, záruku a další důležité informace, zvažte prosím registraci svého spotřebiče Hisense online na naší webové stránce:

<https://www.hisense-europe.com>

Doufáme, že naše zařízení splní a předčí vaše očekávání.

Link na EU EPREL databázi

Poskytuje QR kód na energetickém štítku dodávaném se spotřebičem a webový odkaz na registraci tohoto zařízení v EU EPREL databázi. Energetický štítek si uschovejte jako referenci společně s uživatelskou příručkou a všemi ostatními dokumenty dodávanými společně s tímto zařízením. Je možné najít informace týkající se výkonu výrobku v databázi EU EPREL použitím odkazu <https://eprel.ec.europa.eu> a s pomocí názvu modelu a čísla výrobku, které najdete na typovém štítku zařízení. Pro podrobnější informace o energetickém štítku navštivte www.theenergylabel.eu.

Zařízení je určeno pouze pro použití v domácnosti.

Lednice je určena pro skladování čerstvého jídla za teplot nad 0°C.

Mraznička je určena pro mražení jídla a dlouhodobé uložení mraženého jídla (až jeden rok v závislosti na typu jídla).

V návodu jsou používány následující symboly s těmito významy:

 **INFORMACE!**
Informace, rady, tipy nebo doporučení

 **VAROVÁNÍ!**
Pozor – obecné nebezpečí

 **NEBEZPEČÍ ÚRAZU ELEKTRICKÝM PROUDEM!**
Pozor – nebezpečí úrazu elektrickým proudem

 **NEBEZPEČÍ POŽÁRU!**
Pozor – nebezpečí požáru

Obsah

Důležité poznámky a preventivní opatření	5
Před prvním použitím spotřebiče	5
Důležité bezpečnostní pokyny	5
Důležité informace k použití spotřebiče	8
Ochrana životního prostředí	9
Rady pro úsporu energie při používání lednice a mrazáku	11
Instalace a připojení	12
Volba místnosti	12
Instalace spotřebiče	12
Napojení spotřebiče	16
Popis spotřebiče	17
Obsluha spotřebiče	19
Zapnutí/vypnutí spotřebiče	20
Dveřní alarm	20
Nastavení teploty chladničky	20
Nastavení teploty mrazničky	20
Nastavení režimu	21
Tlačítko ECO režimu	21
Super mražení (Super Freeze)	21
Super chlazení (Super Cool)	21
Režim úspory energie	21
Pohotovostní režim	21
Změna měření teploty	22
Vnitřní vybavení spotřebiče	23
Vlastnosti	23
Lednička	23
Příhrádky	23
Mrazicí prostor	24
Výdej vody * (pouze některé modely)	24
Uchování potravin v lednici	27
Důležitá varování k uchování potravin	27
Prevence kontaminace potravin	27
Mražení potravin a uchování mražených potravin	28
Proces mražení potravin	28
Důležitá varování k mražení potravin	28
Uchování mraženého jídla	28
Doba uchování mražených potravin	28
Rozmrazování zamražených potravin	29
Odmrazení spotřebiče	30
Automatické odmrazení lednice	30
Rozmrazování mrazáku s funkcí NoFrost	30
Čištění spotřebiče	31
Odstraňování závad	32



Informace o hlučnosti spotřebiče

35

Důležité poznámky a preventivní opatření

Před prvním použitím spotřebiče

Před zapojením spotřebiče do elektrické sítě si pečlivě přečtěte pokyny pro použití popisující spotřebič a jeho správný a bezpečný provoz. Pokyny se vztahují k různým typům/modelům zařízení; proto se může stát, že popis zařízení v tomto návodu nesouhlasí úplně s Vaším spotřebičem. Uchovejte si tento návod k použití pro budoucí použití a v případě předávání spotřebiče dalším osobám jim předejte také tento návod.

Návod k použití zahrnuje No Frost (nenamrzající) verzi/ model mrazáku, vybavený ventilátorem a automatickým procesem rozmrazování (pouze u některých modelů).

Zkontrolujte spotřebič kvůli potenciálním poškozením nebo nesrovnalostem. Jestli objevíte poškození Vašeho spotřebiče, upozorněte obchodníka, od něhož jste zařízení koupili.

Před zapojením spotřebiče do elektrické sítě jej ponechte stát ve vertikální poloze po dobu minimálně dvou hodin. Tím se sníží možnost závad v chladicím systému, které mohou vzniknout v důsledku převozu.

Důležité bezpečnostní pokyny



NEBEZPEČÍ POŽÁRU!

Varování! Nebezpečí požáru / hořlavé materiály.

Spotřebič musí být zapojen do elektrické sítě a uzemněn v souladu s platnými normami a standardy.

UPOZORNĚNÍ! Neumísťujte na zadní stranu spotřebiče více přenosných zásuvek či přenosných adaptérů.

Před čištěním spotřebiče jej vždy odpojte od elektrické sítě (odpojte napájecí kabel z elektrické zásuvky).

NEBEZPEČÍ ÚRAZU ELEKTRICKÝM PROUDEM!

V případě, že je napájecí kabel poškozen, musí být z důvodu předcházení rizik vyměněn výrobcem, jeho servisním agentem nebo podobně kvalifikovanými osobami.

⚠ NEBEZPEČÍ ÚRAZU ELEKTRICKÝM PROUDEM!
Varování! Při umístování zařízení se ujistěte, že přívodní kabel není zachycen nebo poškozený.

⚠ NEBEZPEČÍ ÚRAZU ELEKTRICKÝM PROUDEM!
V případě, že LED světla nefungují, volejte servisního technika. Neopravujte LED světla sami, protože může dojít ke styku s vysokým napětím!

⚠ VAROVÁNÍ!
VAROVÁNÍ! Ve spotřebiči nepoužívejte žádné elektrické přístroje s výjimkou těch, které povolil výrobce tohoto chladicího zařízení.

⚠ VAROVÁNÍ!
VAROVÁNÍ! Pro urychlení rozmrazování nepoužívejte žádné mechanické přístroje s výjimkou těch, které jsou povoleny výrobcem tohoto chladicího zařízení.

⚠ VAROVÁNÍ!
VAROVÁNÍ! Ujistěte se, že je spotřebič nainstalován v souladu s pokyny z důvodu předcházení jakýmkoliv rizikům v důsledku jeho slabé stability.

Nebezpečí omrzlin

Nikdy nevkládejte mražené potraviny do Vašich úst a vyhýbejte se dotyku mražených jídel, protože to může způsobit omrzliny.

Bezpečnost dětí a zranitelných osob

Tento výrobek nesmí používat osoby (včetně dětí) s omezenými fyzickými, smyslovými či mentálními schopnostmi či osoby s nedostatkem zkušeností či vědomostí, pokud na ně přitom nedohlíží osoba odpovědná za jejich bezpečí nebo je tato osoba neinstruovala ohledně používání spotřebiče.

Na děti je nutné dohlížet a zajistit, aby si se spotřebičem nehrály.

Čištění a údržbu nesmějí děti provádět bez dozoru.

Odstraňte obal určený k ochraně spotřebiče nebo jeho jednotlivých částí během přepravy a uchovávejte ho mimo dosah dětí. Představuje riziko zranění nebo udušení.

Při odstraňování použitého spotřebiče odpojte napájecí kabel, vyjměte dveře a ponechte zásuvky v zařízení. To zabrání dětem, aby se uzavřely ve spotřebiči.

Pouze pro evropské trhy

Tento výrobek není určen pro použití dětmi do 8 let a osobami s omezenými fyzickými, smyslovými či mentálními schopnostmi či osobami s nedostatkem zkušeností či vědomostí, pokud nebyly poučeny a pod dozorem instruovány o použití tohoto zařízení bezpečným způsobem a chápou rizika související s jeho používáním.

Děti si se zařízením nesmějí hrát.

Čištění a údržbu nesmějí děti provádět bez dozoru.

Děti od 3 do 8 let mohou do chladničky vkládat i z ní brát potraviny.

VAROVÁNÍ

Spotřebič obsahuje malé množství hořlavého plynu R600a, který je ohleduplný k životnímu prostředí. Ujistěte se, že žádné části chladicího systému nejsou poškozeny. Únik plynu není nebezpečný pro životní prostředí, ale může způsobit poškození očí nebo požár.

V případě úniku plynu úplně provětrejte místnost, odpojte spotřebič od elektrické sítě a zavolejte servisního technika.

Důležité informace k použití spotřebiče



VAROVÁNÍ! Tento spotřebič je určen pro použití v domácnosti a na podobné účely, jako např.:

- kuchyňky pro zaměstnance v obchodech, kancelářích a v dalších pracovních prostředích;
- v soukromém ubytování a pro zákazníky v hotelech, motelech a dalších ubytovacích zařízeních,
- v zařízeních zajišťujících nocleh se snídaní;
- pro catering a podobné účely, které nesouvisejí s prodejem.

⚠ VAROVÁNÍ!

VAROVÁNÍ! Udržujte otvory pro ventilaci ve spotřebiči nebo vestavěné konstrukci bez jakéhokoliv blokování.

Spotřebič se nesmí používat venku a nesmí být vystaven dešti.

Ve spotřebiči neskladujte výbušné látky, jako jsou aerosolové plechovky s hořlavým palivovým plynem.

Pokud je spotřebič delší dobu mimo provoz vypněte jej příslušným tlačítkem a odpojte od elektrické sítě. Vyprázdněte spotřebič, odmrazte jej, vyčistěte a nechte dveře pootevřené.

V případě závady nebo selhání napájení neotvírejte mrazák, dokud nebyl v provozu minimálně 16 hodin. Po této době zkonsumujte mražená jídla nebo zabezpečte dostatečné chlazení (např. náhradní spotřebič).

Technické informace o zařízení

Výkonnostní štítek se nachází ve vnitřní části zařízení. Uvádí údaje o napětí, hrubém a čistém objemu, typu a množství chladicí směsi a informace o klimatických třídách.

V případě, že výkonnostní štítek není psán ve vašem místním jazyce, vyměňte jej za štítek dodaný se zařízením.

⚠ VAROVÁNÍ!

VAROVÁNÍ! Nepoškozujte chladicí okruh. Zabráňte tím znečištění životního prostředí.

Ochrana životního prostředí

Obal je vyroben z materiálů šetrných vůči životnímu prostředí, které se mohou recyklovat nebo likvidovat bez jakýchkoliv rizik pro životní prostředí.

Likvidace zastaralých zařízení

Z důvodu ochrany životního prostředí odevzdejte zařízení po skončení jeho životnosti do autorizovaného sběru odpadu.

Ještě předtím ale učiňte následující:

- odpojte zařízení od elektrické sítě;
- zabraňte dětem v hraní si se zařízením.



Symbol na výrobku nebo jeho balení označuje, že tento výrobek nepatří do domácího odpadu. Výrobek je nutné odevzdat v autorizovaném centru sběru odpadu pro zpracování odpadu z elektrických a elektronických zařízení. Správná likvidace spotřebiče pomůže předcházení negativním důsledkům na životní prostředí a zdraví lidí, které se mohou objevit v případě nesprávné likvidace. Pro podrobné informace ohledně likvidace a zpracování výrobku kontaktujte příslušný místní úřad pro likvidaci odpadu, Vaši popelářskou službu nebo obchod, ve kterém jste výrobek zakoupili.

Rady pro úsporu energie při používání lednice a mrazáku

- Spotřebič nainstalujte dle pokynů v tomto návodu.
- Neotvírejte dveře častěji, než je to potřebné.
- Pravidelně se ujistěte, že cirkulace vzduchu pod spotřebičem není blokována.
- Pokud je těsnění dveří poškozené nebo uvolněné neprodleně jej vyměňte.
- Pokrmy skladujte v těsně uzavřených nádobách nebo v jiných vhodných obalech.
- Před vložením jídla do lednice jej nechte vychladnout na pokojovou teplotu.
- Mražená jídla odmrazujte v lednici.
- Abyste maximálně využili prostor mrazáku, vyjměte některé z příhrádek dle popisu v návodu s pokyny.
- Ujistěte se, že jsou zásuvky ve spotřebiči umístěny rovnoměrně a že jsou pokrmy uloženy tak, aby byla zajištěna volná cirkulace vzduchu uvnitř spotřebiče (dodržujte doporučení ohledně rozmístění pokrmů dle popisu v pokynech).
- U spotřebiče s větrákem neblokujte větrací otvory.

Instalace a připojení

Volba místnosti

- Instalujte spotřebič v suchých a dobře větraných místnostech. Spotřebič bude pracovat správně, pokud bude okolní teplota v mezích, specifikovaných v následující tabulce. Třída spotřebiče je uvedena na výkonnostním štítku se základními údaji o zařízení.

Třída	Rozsah okolní teploty °C
SN	+10°C to +32°C
N	+16°C to +32°C
ST	+16°C to +38°C
T	+16°C to +43°C



INFORMACE!

Tento spotřebič není určen k zabudování – nepoužívejte ho jako vestavný spotřebič.



INFORMACE!

Neinstalujte spotřebič v místnostech, kde teplota klesá pod 5 °C, protože to může způsobit neobvyklý provoz spotřebiče nebo jeho poruchu!

- Po instalaci musí být uživateli k dispozici napájecí kabel pro napojení do zásuvky!
- Neinstalujte spotřebič vedle jiných zařízení nebo přístrojů, které vyzařují teplo, jako jsou sporák, trouba, radiátory, ohřívače vody, atd., a nevystavujte jej přímému slunečnímu záření. Spotřebič musí stát minimálně 3 cm od elektrického nebo plynového sporáku nebo alespoň 30 cm od olejové nebo palivové pece. Pokud je vzdálenost mezi zdrojem horka a spotřebičem menší, použijte izolační panel.

Instalace spotřebiče

Před prvním použitím přístroje byste měli znát následující tipy.

Ventilace přístroje

Pro zlepšení účinnosti chladicího systému a úsporu energie je nutné zajistit dobrou ventilaci kolem přístroje pro odvod tepla. Z tohoto důvodu by kolem ledničky měl být dostatečný volný prostor.

- **Návrh:** Doporučuje se ponechat 50–70 mm prostoru od zadní strany ke zdi, nejméně 100 mm od horní části, nejméně 100 mm od boční strany ke zdi a volný prostor vpředu, aby se dveře mrazničky mohly otevřít na 135° a dveře ledničky na 135°. Viz následující diagramy. Viz níže uvedené diagramy.

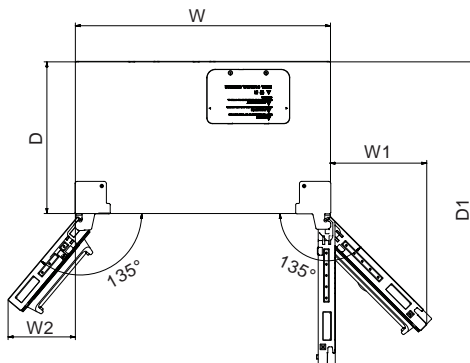
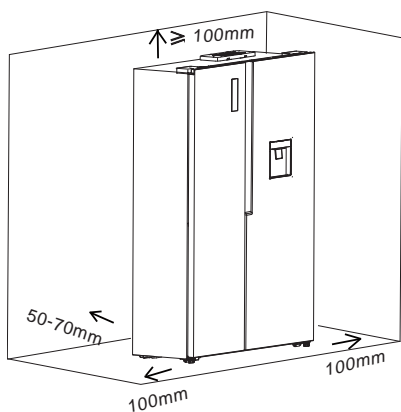

Relevantní informace (mm)

W	W1	W2	D	D1
908	344	261	540	1081



INFORMACE!

Tento přístroj má optimální výkon v uvedené klimatické třídě, viz štítek. Přístroj nemusí správně fungovat, pokud je dlouhodobě vystaven teplotám mimo uvedený rozsah.

Nastavení spotřebiče

Vyrovnat ledničku (v případě potřeby)

Lednička musí být vyrovnaná, aby zachovala optimální výkon a vzhled.

1. Otočte nastavovacími nožkami v přední spodní části přístroje, abyste zvedli nebo snížili příslušnou stranu ledničky, dokud nebude dokonale vyrovnaná.
2. Otočte oběma nožičkami stejně, abyste lehce zvýšili přední část ledničky. Usnadní to zavírání dveří.



VAROVÁNÍ!

Když někdo zatlačí na vršek ledničky, částečně odlehčí nastavovacím nožičkám. Usnadní to otáčení nožiček.

10mm to 15mm

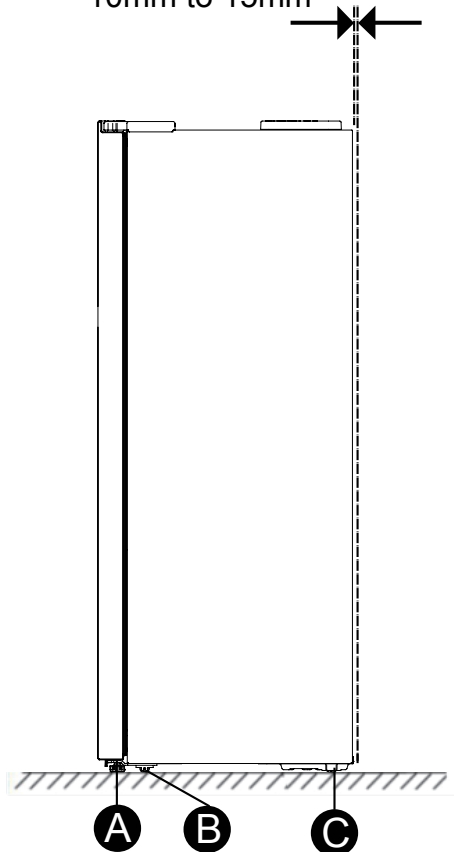

- A. Nastavitelná nožička
- B. Kolébka
- C. Kolébka

Otočte nastavitelné nožičky ve směru hodinových ručiček pro zvednutí nebo proti směru hodinových ručiček pro snížení ledničky. Pro zajištění automatického zavírání dveří nakloňte vršek ledničky dozadu přibližně o 10–15 mm. V případě potřeby použijte nastavitelný klíč k seřízení nožiček.

Vyrovnaní dveří (v případě potřeby)

Při každém přesunu přístroje nezapomeňte nožičky opět vytáhnout nahoru, aby se lednička mohla volně pohybovat. Při přemísťování přístroj znovu správně nainstalujte.

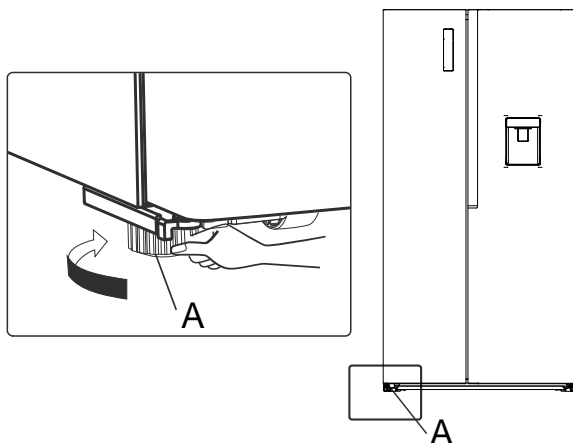

A. Nastavitelné spodní nožičky

Seřízení výšky dveří (v případě potřeby)

Pokud jsou levá a pravá strana dveří nestejně vysoké:

1. Výšku dveří ledničky lze upravit zasunutím do odpovídající polohy „C“ typu těsnění na spodním konci příslušného dveřního pantu.
2. Po ověření rozdílu ve výšce mezi levými a pravými dveřmi vyberte vhodné těsnění – na každé dveře lze umístit pouze 1 kus.
3. Při montáži otevřete spodní část dveří a lehce je zvedněte, poté těsnění zasuňte přímo do mezery mezi dveře a rotační hřídel.

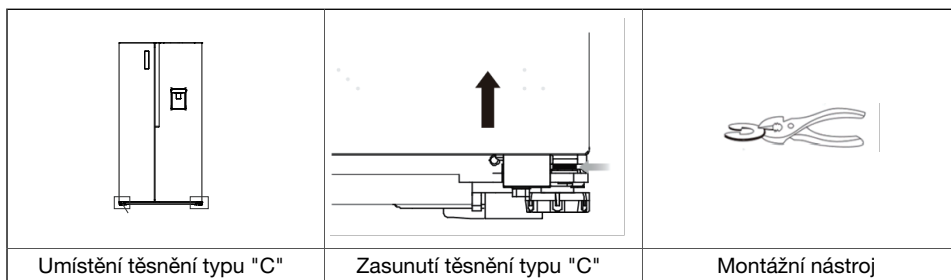

4. Specifikace těsnění typu "C": 1,0 mm/1,5 mm (tloušťka je vyryta na těsnění).

5. Dveře mohou při zatížení potravinami mírně klesnout. Po určité době používání se stabilizují, což je normální jev. Pokud jsou levá a pravá dvířka nestejná a je třeba je seřídit, doporučuje se po určité době používání upravit vhodným těsněním typu "C".

VAROVÁNÍ!

1. Aby nedošlo ke stisknutí ruky při vkládání nebo vyjímání těsnění "C", použijte nástroj.
2. Dbejte na těsnění typu "C" a zabraňte dětem v hraní si s ním nebo vkládání do úst.
3. Použití více než 1 kusu těsnění na jedny dveře může způsobit riziko vypadnutí těsnění nebo neobvyklého zvuku při otevírání/zavírání.
4. Před instalací nebo demontáží odpojte ledničku od elektrické sítě. Ignorování tohoto pokynu může vést k vážnému zranění nebo smrti.

Napojení spotřebiče

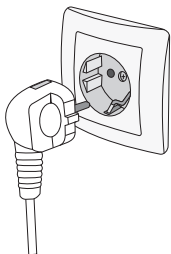

- Spotřebič zapojte do elektrické sítě napájecím kabelem. Elektrická zásuvka musí být vybavena uzemněním (bezpečnostní zásuvka). Jmenovité napětí a frekvence jsou uvedeny na výkonnostním štítku se základními údaji o spotřebiči.
- Spotřebič musí být napojen do sítě a uzemněn v souladu s platnými normami a standardy. Spotřebič vydrží krátkodobé odchylky od jmenovitého napětí, ale ne více než +/- 6%.

Popis spotřebiče

Vnitřní vybavení spotřebiče se může lišit u jednotlivých modelů.

Tento výrobek obsahuje světelný zdroj s třídou energetické účinnosti G.

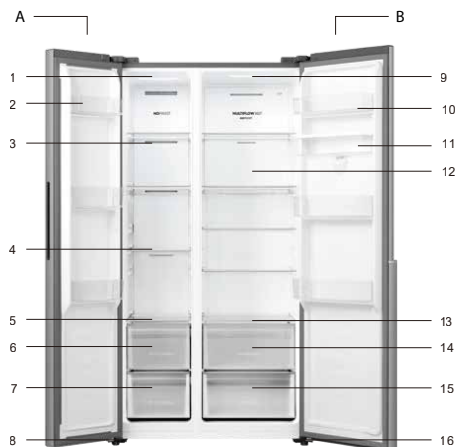

A Mrazák

1. LED světlo v mrazicím prostoru
2. Police ve dveřích mrazničky
3. Kryt potrubí pro cirkulaci vzduchu mrazničky
4. Police do mrazáku
5. Kryt zásuvky mrazničky
6. Horní zásuvka mrazničky
7. Spodní zásuvka mrazničky
8. Levá nastavitelná noha na spodní straně spotřebiče

B Lednička

9. LED světlo v chladicím prostoru
10. Police ve dveřích chladničky
11. Část nádoby na vodu
12. Kryt potrubí pro cirkulaci vzduchu chladničky
13. Kryt zásuvky chladničky
14. Horní zásuvka chladničky
15. Spodní zásuvka chladničky
16. Pravá nastavitelná noha na spodní straně spotřebiče



A Mrazák

1. LED světlo v mrazicím prostoru
2. Police ve dveřích mrazničky
3. Kryt potrubí pro cirkulaci vzduchu mrazničky
4. Police do mrazáku
5. Kryt zásuvky mrazničky
6. Horní zásuvka mrazničky
7. Spodní zásuvka mrazničky
8. Levá nastavitelná noha na spodní straně spotřebiče

B Lednička

9. LED světlo v chladicím prostoru
10. Police ve dveřích chladničky
11. Kryt potrubí pro cirkulaci vzduchu chladničky
12. Kryt zásuvky chladničky
13. Horní zásuvka chladničky
14. Spodní zásuvka chladničky
15. Pravá nastavitelná noha na spodní straně spotřebiče



UPOZORNĚNÍ!

Váš model se může lišit od obrázků v tomto manuálu v závislosti na jeho funkcích.

Pro dosažení nejlepší energetické účinnosti umístěte všechny police a zásuvky do původních pozic podle nákresu výše.

Pro uskladnění více potravin můžete odstranit horní zásuvku mrazničky a umístit kryt zásuvky nad spodní zásuvku pro uložení potravin.

Obsluha spotřebiče

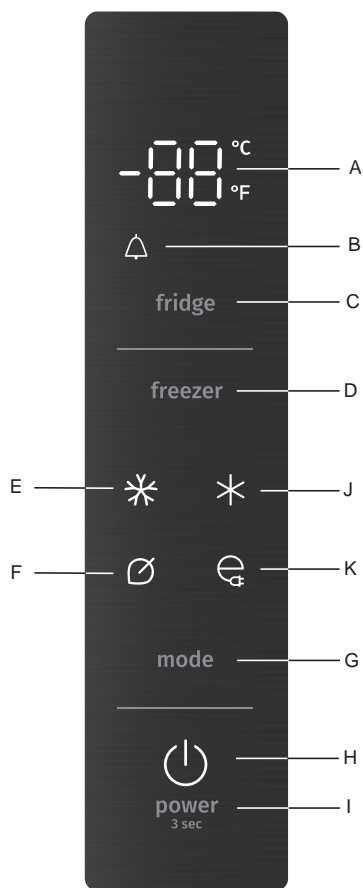

- A Zobrazení teploty
- B Dveřní alarm
- C Tlačítko chladničky
- D Tlačítko mrazničky
- E Ikona Super mražení
- F Ikona ECO režimu
- G Tlačítko režimu
- H Ikona pohotovostního režimu
- I Tlačítko napájení
- J Ikona Super chlazení
- K Ikona úspory energie

INFORMACE!

- Po zapnutí přístroje se všechny ikony na displeji rozsvítí na 3 sekundy spolu se zvukovým signálem.
- Všechny ikony zhasnou, pokud po dobu jedné minuty nebudou stisknuta žádná tlačítka a všechny dveře zůstanou zavřené.
- Ovládací panel se rozsvítí při otevření dveří nebo stisknutí libovolného tlačítka.

VAROVÁNÍ!

Nastavení ledničky na vyšší teplotu urychlí rozklad potravin. Pro optimální uchování potravin doporučujeme při prvním spuštění ledničky nastavit teplotu chladničky na 4 °C a mrazničky na -18 °C.

INFORMACE!

- Nastavení ledničky na vyšší teplotu urychlí rozklad potravin. Pro optimální uchování potravin doporučujeme při prvním spuštění ledničky nastavit teplotu chladničky na 4 °C a mrazničky na -18 °C.

Zapnutí/vypnutí spotřebiče

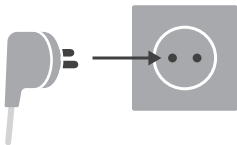

Zapnutí: Pro zapnutí zařízení zapojte napájecí kabel do elektrické sítě.

Vypnutí: Spotřebič vypnete tak, že přípojovací kabel odpojíte od elektrické sítě.



INFORMACE!

Po zapnutí přístroje se všechny ikony na displeji rozsvítí na 3 sekundy spolu se zvukovým signálem.

Všechny ikony zhasnou, pokud po dobu jedné minuty nebudou stisknuta žádná tlačítka a všechny dveře zůstanou zavřené.

Ovládací panel se rozsvítí při otevření dveří nebo stisknutí libovolného tlačítka.

Dveřní alarm

- Otevření dveří chladničky nebo mrazničky na více než 2 minuty spustí poplach dveří. Ikona "" začne blikat a bzučák zazní 3x za minutu. Po zavření všech dveří ikona "" zhasne a bzučení přestane. Poplach dveří se také automaticky vypne po 10 minutách.

Nastavení teploty chladničky

- Stiskněte tlačítko "Fridge" pro aktivaci nastavení teploty chladničky. Při opakovaném stisknutí tlačítka se teplota nastaví podle následujícího pořadí:

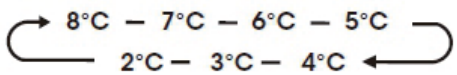

Nastavení teploty mrazničky

- Stiskněte tlačítko "Freezer" pro aktivaci nastavení teploty chladničky. Při opakovaném stisknutí tlačítka se teplota nastaví podle následujícího pořadí:

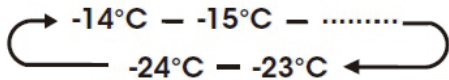

() **Nastavení režimu**

- Při každém stisknutí tlačítka "Mode" se režim přepne z aktuálního režimu (pokud není aktivní, začíná se z Eco) a cyklicky přepíná mezi režimy Eco - Super Freeze - Super Cool - Energy Saving - Eco. Odpovídající ikona se rozsvítí a v oblasti zobrazení teploty se zobrazí nastavená teplota pro daný režim. Při nastavování chladicí a mrazicí teploty ukončete příslušný režim.

() **Tlačítko ECO režimu**

- Lednička pracuje způsobem, který je nejvhodnější pro uchování a skladování potravin.

INFORMACE!

- V ECO režimu jsou nastavené teploty chladicího prostoru a mrazicího prostoru 4 °C a -18 °C.

(*) **Super mražení (Super Freeze)**

- Tento režim použijte, když chcete rychle zmrazit potraviny právě umístěné do mrazničky.

INFORMACE!

- Pokud má být využívána mrazicí kapacita podle jmenovitého štítku, zapněte Super Freeze alespoň 24 hodin před umístěním čerstvých produktů do mrazicího prostoru. V režimu Super Freeze je nastavená teplota mrazicího prostoru -24 °C, chladicí prostor stále pracuje na teplotě nastavené před vstupem do režimu Super Freeze a po určité době provozu se automaticky ukončí.

(*) **Super chlazení (Super Cool)**

- Tento režim lze použít, když chcete rychle ochladit potraviny umístěné do ledničky.

INFORMACE!

- V režimu Super Cool je nastavená teplota chladicího prostoru 2 °C a mrazicí prostor stále pracuje na teplotě nastavené před vstupem do režimu Super Cool a po určité době provozu se automaticky ukončí.

() **Režim úspory energie**

INFORMACE!

- V režimu úspory energie jsou nastavené teploty chladicího prostoru a mrazicího prostoru 6°C a -17°C.

() **Pohotovostní režim**

Podržte tlačítko "Power" po dobu 3 sekund pro vstup nebo výstup z pohotovostního režimu.



INFORMACE!

- Když lednička přejde do pohotovostního režimu, přestane chladit a v oblasti nastavení teploty se zobrazí "--".

Změna měření teploty

Můžete změnit zobrazení teploty z Celsia na Fahrenheita podržením tlačítka "Mode" (mode) po dobu 3 sekund a naopak.

Vnitřní vybavení spotřebiče

(* Vybavení závisí na modelu)

Vlastnosti

Důležité informace o skleněných policích a krytech: Nemýjte skleněné police ani kryty teplou vodou, když jsou studené. Police a kryty se mohou rozbít při náhlých změnách teplot nebo nárazu, například při bouchnutí. Tvrzené sklo je navrženo tak, aby se rozbilo na mnoho malých kousků velikosti kamínků. To je normální. Skleněné police a kryty jsou těžké. Při jejich vyjímání používejte obě ruce, abyste předešli pádu.

Lednička

INFORMACE!

- Před zavřením dveří ujistěte se, že všechny police a zásuvky jsou zcela zasunuty, aby nedošlo k poškození dveří.

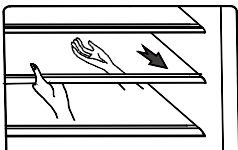

Chladicí prostor má několik dveřních přihrádek vhodných pro uskladnění vajec, konzerv, nápojů v lahvích a balených potravin. Přihrádky lze umístit do různých výšek podle potřeby, ale neukládejte do nich příliš mnoho těžkých předmětů. Před zvednutím dveřní police svisle odstraňte potraviny.

INFORMACE!

- Dveřní přihrádky a police lze při čištění vyjmout. Při vyjímání polic jemně táhněte dopředu, dokud se neuvolní z vodítek. Při vrácení polic se ujistěte, že za nimi není překážka, a jemně je zasuňte zpět.

Přihrádky

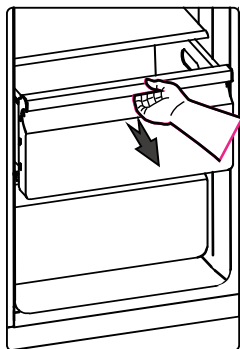

Tyto přihrádky jsou vhodné pro skladování ovoce a zeleniny. Lze je vyjmout k čištění.

Mrazicí prostor

- Mrazicí prostor je vhodný pro skladování potravin určených k zamražení, jako je maso, ryby, zmrzlina a další rychle se kazící potraviny.

Výdej vody * (pouze některé modely)

Výdej vody, umístěný ve dveřích lednice, slouží k uchování pitné vody. Tato funkce poskytuje chlazenou vodu bez otevírání lednice. Měli byste znát následující tipy.

Před prvním použitím spotřebiče

Před prvním použitím vyčistěte části výdeje vody.

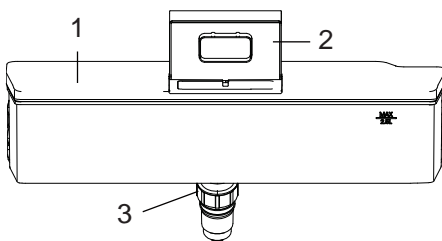
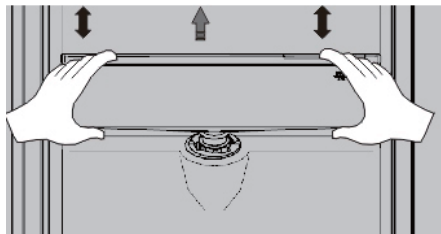

1. Pevně držte obě strany nádržky na vodu a opatrně ji vytáhněte zatřesením nahoru a dolů.
 2. Vyčistěte vnitřek nádržky na vodu (včetně velkého a malého víčka).
 3. Nechte ji přirozeně uschnout nebo použijte sušičku.
-
1. Velké víčko
 2. Malé víčko
 3. Vršek

Sestavení

Po vyčištění sestavte tyto části dohromady v opačném pořadí než při čištění; poté je nainstalujte na dveře podle následujícího postupu.

1. Zasuňte hlavici do otvoru ve dveřích.
2. Nasadte nádržku podél vodítek na dvířkách.
3. Stiskněte obě strany nádržky.

4. Když uslyšíte cvaknutí, instalace je dokončena.

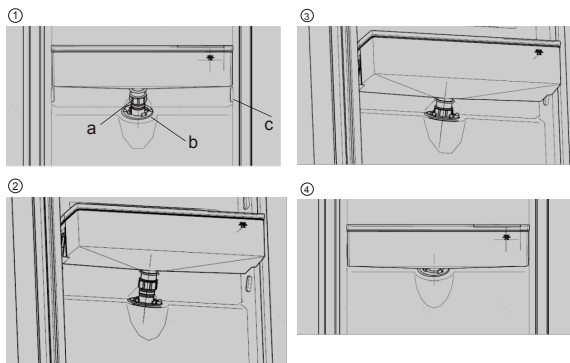

- a. Hlava
- b. Drážka
- c. Vodítko

Plnění vodou

Před naplněním nádržky pitnou vodou se ujistěte, že je nádržka stabilní a ve správné poloze.

! VAROVÁNÍ!

Naplňte maximálně 3 litry vody (doporučené množství), ne výše. Při vyšším množství by voda mohla přetékat při zavření víčka.

Doporučujeme následující způsob plnění.

Otočte malé víčko a naplňte nádržku otvorem ve velkém víčku.

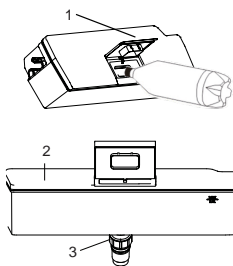

Otevřete víko a nalijte vodu. Po nalití vody nezapomeňte opět úplně zavřít víko.

- 1. Malé víčko
- 2. Velké víčko
- 3. Hlava

! VAROVÁNÍ!

Při plnění vody se nedotýkejte ostatních částí, aby nedošlo k úniku vody.

Nedoporučuje se plnit jiné nápoje (mléko, džus, sycené nápoje atd.) kromě pitné vody, zejména nápoje s částicemi

(což může způsobit poruchu funkce).

Do nádržky je zakázáno plnit horkou vodu.

Příjem vody

Pro příjem vody použijte vhodné hrnečky pod výdejem vody.

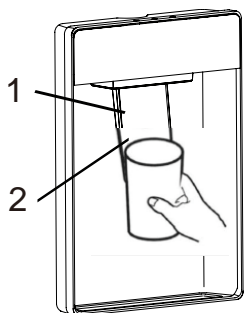

Otevřete víko a nalijte vodu. Po nalití vody nezapomeňte opět úplně zavřít víko.

1. Výdejové tlačítko
2. Doporučená poloha

VAROVÁNÍ!

Čištění

1. Opatrně vyjměte nádržku z dveří a lehce umyjte nádržku, víčko a hlavici ve vodě.
2. Po vyčištění nechte přístroj přirozeně uschnout nebo použijte sušičku.
3. Při častém používání výdeje vody může voda ze sběrné nádoby kapat na podlahu. Pravidelně čistěte nádobku suchým hadříkem, aby nedošlo k přetečení.

Uchování potravin v lednici

Důležitá varování k uchování potravin



INFORMACE!

Správné používání spotřebiče, vhodné balení, udržování správné teploty a dodržování hygienických norem mají rozhodující dopad na kvalitu uchování potravin.

Dodržujte datum spotřeby potravin uvedený na balení.

Potraviny uskladněné v lednici je nutné uchovávat v nádobách nebo vhodném balení pro předcházení zápachu a vlhkosti z nich.

Do lednice nikdy nevkládejte hořlavé, nestálé a výbušné látky.

Láhve s vysokým obsahem alkoholu je nutné utáhnout natěsně a uložit ve stojaté poloze.

Určité organické roztoky, esenciální oleje v citrónu a pomerančové slupky, kyseliny máslové, atd. mohou mít za následek poškození plastových povrchů. V případě delšího styku s povrchem mohou způsobit jeho poškození a předčasné stárnutí těchto materiálů.

Nepříjemný pach upozorňuje na nedostatečnou čistotu zařízení nebo zkažené jídlo (viz kapitola Čištění zařízení).

Když plánujete být mimo domov delší dobu, odstraňte potraviny, které se mohou pokazit, z lednice.

Prevence kontaminace potravin

Abyste zabránili kontaminaci potravin, dodržujte následující pokyny:

- Delší otevírání dveří může způsobit významné zvýšení teploty v určitých částech spotřebiče.
- Pravidelně čistěte povrchy, které mohou přijít do styku s potravinami a také přístupný odvodňovací systém.
- Syrové maso a ryby uchovávejte v chladničce ve vhodných nádobách, aby nebyly v kontaktu s dalšími potravinami nebo nekapaly na ostatní potraviny.
- Pokud spotřebič zůstane delší dobu prázdný, vypněte ho, rozmrazte, vyčistěte, vysušte a nechte otevřená dvířka, aby v něm nevznikala plíseň.
- Vyčistěte nádrže na vodu, pokud nebyly použity po dobu 48 hodin; propláchněte vodní systém připojený k přívodu vody, pokud voda nebyla čerpána po dobu 5 dnů.

Mražení potravin a uchování mražených potravin

Proces mražení potravin

INFORMACE!

Maximální množství čerstvého jídla, které může být vloženo najednou, je určeno na výkonnostním štítku. Když množství jídla, které se má zamrazit, přesáhne uvedené množství, kvalita mražení bude nízká; navíc se také sníží kvalita zamraženého jídla.

- Aktivujte funkci „super freeze“ 24 hodin před mražením jídla:
 - stiskněte klávesu **G** tolikrát, kolikrát je potřeba, aby se na displeji objevilo **A**.
- Poté můžete do mrazicího prostoru vložit čerstvé potraviny.

Ujistěte se, že čerstvé jídlo není v kontaktu s jídlem, které už bylo zamrazeno.

- Při mražení menšího množství jídla (1-2 kilogramy) není potřebná aktivace funkce „super freeze“.

Důležitá varování k mražení potravin

INFORMACE!

Mrazák používejte k mražení potravin, které jsou k mražení vhodné. Používejte vždy kvalitní a čerstvé potraviny.

Pro potraviny si zvolte vhodný obal a správně je zabalte.

Ujistěte se, že je balení vzduchotěsné a vodotěsné, aby u potravin nedocházelo ke ztrátě vitamínů a nevysychaly.

Na každém obalu uveďte typ potravin, množství a datum zmražení

Je důležité, aby se potraviny zmrazily co nejdříve. Proto se doporučují menší balení. Před mražením potraviny zchladte.

Uchování mraženého jídla

- Jestliže uchováváte a používáte mražené potraviny, řiďte se pokyny výrobce. Teplotu a datum spotřeby naleznete na balení.
- Vybírejte pouze potraviny s nepoškozeným balením, uskladněné v mrazících za teploty $-18\text{ }^{\circ}\text{C}$ nebo nižší.
- Nekupujte potraviny, jejichž obal je pokryt námrazou, protože to znamená, že byly několikrát částečně rozmrazeny. Takové potraviny mají nižší kvalitu.
- Chraňte potraviny před rozmražením během převozu. V případě zvýšení teploty bude doba skladování nižší a kvalita se zhorší.

Doba uchování mražených potravin

Doporučená doba uchování v mrazáku

Potravina (typ)	Čas
Ovoce, hovězí	od 10 do 12 měsíců
Zelenina, jehněčí, drůbež	od 8 do 10 měsíců
Telecí	od 6 do 8 měsíců

Pokračování tabulky z předchozí stránky

Potravina (typ)	Čas
Vepřové	od 4 do 6 měsíců
Jemně nakrájené nebo mleté maso	4 měsíce
chléb, pečivo, vařené jídlo, ryby	3 měsíce
vnitřnosti	2 měsíce
Uzené klobásy, tučné ryby	1 měsíc

Rozmrazování zamražených potravin

- Rozmrazování je důležitým krokem při ukládání potravin, které byly zamrazeny. Potraviny je nutné rozmrazit správným způsobem.
- Vhodné metody pro rozmrazování potravin jsou:
 - v lednici,
 - ve studené vodě,
 - v mikrovlnné troubě či konvektomatu s odpovídajícím rozmrazovacím programem.
- Některé zamražené potraviny lze připravit, aniž by je bylo nutné předem rozmrazit. Výrobce tuto informaci uvádí na obalu.
- Potraviny je nutné zamrazovat v malém množství. Potraviny se pak rychleji rozmrazí.
- Částečně nebo zcela rozmražené potraviny spotřebujte co nejdříve. Bakterie v rozmražených potravinách se znovu aktivují a potraviny se pak rychleji kazí. Toto platí zejména pro ovoce, zeleninu a již uvařená zamražená jídla.
- Částečně nebo zcela rozmražené potraviny už nezamrazujte.

Odmrazení spotřebiče

Automatické odmrazení lednice

Lednice nevyžaduje rozmrazování, protože led, který se usazuje na zadní stěně se rozpouští automaticky. Nahromaděný led taje, když kompresor není vchodu. Kapky odtékají otvorem v zadní straně lednice do nádoby nad kompresorem, odkud se odpařují.

Ujistěte se, že otvor v zadní stěně vnitřní části lednice není nikdy blokován potravinami nebo jakýmkoliv jiným objektem.

V případě nadměrné vrstvy ledu na zadní stěně uvnitř lednice (3–5 mm) vypněte spotřebič a odmrazte jej manuálně.

Rozmrazování mrazáku s funkcí NoFrost

Mrazák NoFrost se rozmrazuje automaticky. Občasná námraza, která se může objevit na stěnách, zmizí automaticky.

Čištění spotřebiče



VAROVÁNÍ!

Před čištěním odpojte spotřebič ze sítě - odpojte spotřebič a vytáhněte přípojovací kabel ze zásuvky.

- Pro vyčištění všech povrchů použijte jemný hadřík. Čističe, které obsahují abrazivní složky, kyseliny nebo roztoky nejsou vhodné pro čištění, protože mohou poškodit povrch.

Umyjte vnější stranu spotřebiče vodou nebo mírnou kyselinou.

Lakované a hliníkové povrchy se mohou čistit vlažnou vodou s mírným množstvím čisticího prostředku. Je možné použít i čističe s mírným obsahem alkoholu (např. čističe oken). Nepoužívejte čističe obsahující alkohol na čištění plastových materiálů.

Interiér spotřebiče lze čistit vlažnou vodou, do které můžete přidat ocet.

- Neumývejte části spotřebiče v myčce na nádobí, protože to může poškodit vybavení.
- Námraza nebo led o tloušťce 3–5 mm zvýší spotřebu energie. Proto se musí pravidelně odstraňovat (netýče se to NO FROST mrazáku). Nepoužívejte žádné ostré objekty, roztoky nebo spreje.
- Po vyčištění zapněte znovu zařízení a vložte do něj potraviny.

Odstraňování závad

Problém	Možná příčina	Řešení
Přístroj nefunguje správně	Lednička není zapojená.	Zapojte ledničku do uzemněné zásuvky.
	Jistič je vypnutý nebo pojistka praskla.	Resetujte/zapněte jistič nebo vyměňte pojistku.
	Lednička je v režimu odmrazování.	Počkejte na dokončení odmrazovacího cyklu a restart chladicího systému.
Kompresor ledničky běží často nebo po dlouhou dobu. Poznámka: Tato lednička je navržena pro delší provoz s nižší spotřebou energie.	Lednička je právě zapojena do zásuvky.	To je normální. Nechte ledničku 24 hodin vychladit.
	Byly přidány teplé nebo velké množství potravin.	To je normální.
	Dveře jsou otevřené nebo lednička není vyrovnaná.	Zkontrolujte, zda něco nebrání zavření dveří. Vyrovnajte ledničku. Viz část "Vyrovnání ledničky".
	Horké počasí nebo časté otevírání.	To je normální.
	Teplotní regulace je nastavena na nejchladnější hodnotu.	Upravte teplotu na teplejší nastavení.
Chladnička zapáchá.	Potraviny nejsou správně uzavřeny nebo zabaleny.	Znovu uzavřete obaly. Umístěte otevřenou krabičku jedlé sody do ledničky a vyměňujte ji každé 3 měsíce.
	Vnitřek potřebuje vyčistit.	Vyčistěte vnitřek. Viz část "Čištění".
	Potraviny jsou skladovány příliš dlouho.	Zlikvidujte zkažené potraviny.
Světlo nesvítí.	Lednička není zapojená.	Zapojte ledničku do uzemněné zásuvky.
	LED světlo vyhořelo.	Kontaktujte kvalifikovaného technika pro výměnu vyhořelé LED diody.
Vibrace nebo chrastění	Lednička nestojí pevně na podlaze.	Viz část "Vyrovnání ledničky".
Normální zvuky	Zní to, jako by z ledničky vytékala voda.	Chladivo proudící v potrubí vydává tento zvuk při startu a zastavení kompresoru.
		Lednička má automatický odmrazovací systém. Odtávající voda vydává tento zvuk.

Pokračování tabulky z předchozí stránky

Problém	Možná příčina	Řešení
Normální zvuky	Bzučivé nebo hučivé zvuky	Kompresor a ventilátory pro cirkulaci studeného vzduchu mohou vydávat tento zvuk. Pokud není lednička vyrovnaná, zvuk bude hlasitější.
	Praskání nebo cvakavé zvuky	Vnitřní části vydávají tento zvuk při rozpínání a smršťování vlivem teplotních změn.
	Praskavý zvuk	Může se objevit během automatického odmrazování.
Lednička nebo mraznička je příliš teplá	Teplotní regulace není nastavena dostatečně nízko.	Nastavte oddíl na chladnější teplotu a počkejte 24 hodin na stabilizaci.
	Dveře se často otevírají nebo zůstávají otevřené.	Omezte otevírání dveří pro udržení vnitřní teploty. Zkontrolujte, zda něco nebrání zavření dveří.
	Byly přidány teplé potraviny.	Počkejte, až se potraviny a lednička zchladí.
	Mezera mezi zadní částí ledničky a stěnou je příliš malá.	Zajistěte 5 cm prostor mezi zadní částí ledničky a stěnou.
	Předměty u zadní části oddílů blokují správný průtok vzduchu.	Ukládejte předměty pouze v rámci skleněných polic; neumísťujte předměty ke stranám oddílů ani přímo před větrací otvory.
Lednička nebo mraznička je příliš studená	Teplotní regulace je nastavena příliš nízko.	Nastavte v oddílu o stupeň vyšší teplotu a počkejte 24 hodin na stabilizaci.
Vlhkost na vnější/vnitřní straně ledničky	Vysoká vlhkost vzduchu	To je normální při vysoké vlhkosti vzduchu. Osušte povrch a nastavte o něco nižší teplotu.
	Dveře se často otevírají nebo zůstávají otevřené.	Udržujte dveře zavřené. Zkontrolujte, zda něco nebrání zavření dveří. Vyrovnajte ledničku. Viz část "Vyrovnání ledničky".
	Otevřená nádoba s vodou v ledničce.	Zakryjte nebo uzavřete nádobu.
Námraza nebo ledové krystaly na mražených potravinách	Dveře mrazničky zůstávají otevřené nebo se často otevírají.	Omezte otevírání dveří pro udržení vnitřní teploty. Zkontrolujte, zda něco nebrání zavření dveří.
	Lednička není vyrovnaná.	Vyrovnajte ledničku. Viz část "Vyrovnání ledničky".

Pokračování tabulky z předchozí stránky

Problém	Možná příčina	Řešení
	Předměty blokují větrací otvory mrazničky a brání správnému proudění vzduchu.	Odsuňte předměty od zadní stěny.
Lednička nebo mraznička je příliš studená	Potraviny umístěné příliš blízko větracího otvoru.	Posuňte předměty od zadní a horní části ledničky.
	Teplotní regulace nastavena příliš nízkou.	Nastavte o něco vyšší teplotu.

Když výše uvedené tipy nevyřeší Váš problém, volejte nejbližší autorizované servisní centrum a uveďte typ, model, a sériové číslo na výkonnostním štítku spotřebiče nebo štítku vevnitř spotřebiče.

Informace o hlučnosti spotřebiče

Chlazení v mrazácích je zabezpečeno chladicím systémem, kterého součástí je také kompresor (a větrák u některých spotřebičů), který za chodu způsobuje určitý hluk. Hladina hluku závisí na instalaci, správném používání a životnosti spotřebiče.

- Po napojení zařízení do elektrické sítě může být provoz kompresoru nebo zvuk proudící kapaliny mírně hlučnější. To neznámá nesprávné fungování a nemá to žádný vliv na životnost zařízení. Po čase se daný hluk a běh ztiší.
- Někdy může docházet i neobvyklému nebo vyššímu hluku za běhu zařízení; to je většinou důsledkem nesprávné instalace zařízení:
 - Zařízení musí stát na rovném a stabilním povrchu.
 - Zařízení nesmí dotýkat zdi nebo sousedního nábytku.
 - Ujistěte se, že vnitřní vybavení je pevně uloženo na jeho místě a hluk nemůže být způsoben pohybem plechovek, lahví nebo jiných nádob uložených vedle sebe.
- Kvůli většímu zatížení chladicího systému, např. když se dveře často otvírají nebo jsou otevřené po delší dobu, když se vkládá větší množství čerstvého jídla nebo když se aktivují funkce intenzivního mražení nebo chlazení, zařízení může dočasně generovat vyšší hluk.



gorenje

www.gorenje.com

CE