

gorenje

CS

NÁVOD K OBSLUZE
SUŠIČKA PRÁDLA

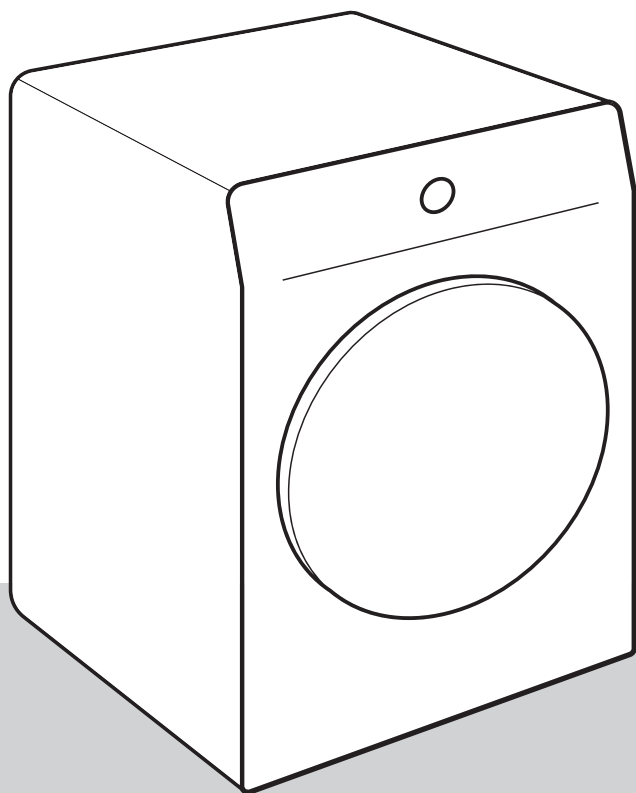

Život je dnes komplikovaný. Ulehčeme si alespoň péči o prádlo! Vaše nová sušička využívá inovativní technologii a nejnovější vymoženosti v péči o prádlo, jež vám pomohou zjednodušit každodenní práci v domácnosti.

Technologie nabízí tu nejjemnější péči o jakýkoli druh oblečení s minimálním pomačkáním. Vaše nová sušička je navíc šetrná k životnímu prostředí, protože využívá elektrickou energii co možná neekonomičtěji.

Tato sušička je určena výhradně k použití v domácnosti. Nepoužívejte ji k sušení oblečení, které se nehodí ke strojnímu sušení.

V návodu jsou používány následující symboly s těmito významy:



INFORMACE!

Informace, rady, tipy nebo doporučení



VAROVÁNÍ!

Pozor – obecné nebezpečí



NEBEZPEČÍ ÚRAZU ELEKTRICKÝM PROUDEM!

Pozor – nebezpečí úrazu elektrickým proudem



HORKÝ POVRCH!

Pozor – nebezpečí horkého povrchu



NEBEZPEČÍ POŽÁRU!

Pozor – nebezpečí požáru



Je důležité nejprve se s tímto návodem důkladně seznámit.

Obsah

1. BEZPEČNOSTNÍ OPATŘENÍ	5
1.1 Používejte v souladu s předpisy	6
1.2 Instalace a připojení	6
1.3 Správné používání	8
1.4 Bezpečnost dětí	10
1.5 Nebezpečí horkého povrchu	11
2. OCHRANA ŽIVOTNÍHO PROSTŘEDÍ	13
2.1 Likvidace obalů	13
2.2 Obecné rady	13
2.3 Likvidace spotřebiče po skončení jeho životnosti	13
3. POPIS SUŠIČKY	14
3.1 Vzhled sušičky	14
3.2 Rozměry sušičky	15
3.3 Otevírání dvířek sušičky	16
3.4 Technické informace	17
3.5 Ovladací jednotka	19
4. INSTALACE A PŘIPOJENÍ	23
4.1 Před první instalací a během následné přepravy	23
4.2 Umístění sušičky	27
4.3 Odvod kondenzované vody	32
4.4 Zapojení sušičky k elektrické síti	33
5. PŘED PRVNÍM POUŽITÍM SPOTŘEBIČE	34
5.1 Před prvním zapnutím spotřebiče	34
5.2 První připojení k Wi-Fi síti	35
6. KROKY SUŠENÍ (1–7)	38
6.1 Roztřídte prádlo	38
6.2 Vložte prádlo do sušičky	40
6.3 Zapněte sušičku	41
6.4 Zvolte program sušení	42
6.5 Vyberte doplňkové funkce	48
6.6 Spusťte program sušení	52
6.7 Dokončete cyklus sušení	54
7. NASTAVENÍ A ÚPRAVY SPOTŘEBIČE	55
7.1 Uložení programu a vybraných funkcí	55
7.2 Dodatečná nastavení spotřebiče	56
7.3 Nabídka uživatelských nastavení	57
8. ÚDRŽBA A ČIŠTĚNÍ	58
8.1 Čištění vnějších částí sušičky	58
8.2 Čištění síťového filtru	60
8.3 Čištění výměníku tepla	62
8.4 Vyprazdňování nádrže na kondenzát	63
9. ŘEŠENÍ PROBLÉMŮ A SERVIS	64
9.1 Co dělat v případě problémů?	64
9.2 Tabulka zpráv na displeji	66
9.3 Servis	67

9.4	Záruka	68
9.5	Náhradní díly	68
10.	TIPY PRO SUŠENÍ A HOSPODÁRNÉ VYUŽÍVÁNÍ VAŠÍ SUŠIČKY	69
10.1	Tipy, jak dosáhnout optimálně vysušeného prádla	69
10.2	Předcházení nepříjemným pachům a udržení účinnosti	70
10.3	Doporučení pro energeticky účinné používání sušičky	70
11.	HODNOTY SPOTŘEBY	71

1. BEZPEČNOSTNÍ OPATŘENÍ



Před použitím sušičky se důkladně seznamte s návodem k obsluze.

Sušičku nepoužívejte, dokud si nejprve nepřečtete tento návod k obsluze a neporozumíte mu.

Toto zařízení není určeno k používání osobami (včetně dětí) se sníženými fyzickými, smyslovými nebo duševními schopnostmi nebo s nedostatkem zkušeností a znalostí, kromě případů, kdy jsou pod dohledem odborně způsobilé osoby odpovědné za jejich bezpečnost.

Tento návod k obsluze sušičky se dodávají s různými typy nebo modely sušiček. Může proto obsahovat popisy nastavení nebo vybavení, které nejsou u vaší sušičky k dispozici.

Maximální náplň na sušení v kg (hmotnost suchého prádla) je uvedena na typovém štítku.

Nedodržení pokynů v návodu k obsluze nebo nesprávné používání sušičky může vést k poškození prádla nebo spotřebiče nebo ke zranění uživatele. Návod k obsluze uložte v blízkosti sušičky.

Návody k použití jsou dostupné i na naší webové stránce www.gorenje.com.

1.1 Používejte v souladu s předpisy

Vaše sušička je určena výhradně k použití v domácnosti. Jestliže se sušička používá k profesionálním účelům nebo za účelem, který přesahuje běžné použití v domácnosti, nebo jestliže sušičku používá osoba, která není spotřebitelem, vztahuje se na spotřebič záruční doba v nejkratší délce požadované příslušnými zákony.

1.2 Instalace a připojení

Postupujte podle pokynů pro správnou instalaci sušičky Gorenje a připojení k elektrické síti (viz kapitolu *INSTALACE A PŘIPOJENÍ*).

Veškeré opravy nebo údržbářské práce na sušičce musí provádět pouze vyškolení odborníci. Neodborná oprava může mít za následek nehodu nebo závažnou poruchu.

⚠ VAROVÁNÍ!
Sušičku můžete používat pouze s napájecím kabelem instalovaným z výroby.

⚠ NEBEZPEČÍ ÚRAZU ELEKTRICKÝM PROUDEM!
Výměna **poškozené elektrické šňůry** smí být provedena pouze výrobcem, servisním technikem nebo autorizovanou osobou.

Po instalaci by se sušička měla před připojením k elektrické síti nechat stát po dobu dvou hodin.

⚠ VAROVÁNÍ!
Nepřipojujte sušičku k elektrické síti pomocí externího spínacího zařízení, například programovatelného časovače, ani ji nepřipojujte k elektrické síti, která je poskytovatelem elektrické energie pravidelně zapínána a vypínána.

Sušička nesmí být připojena k elektrické síti pomocí prodlužovacího kabelu.

Nepřipojujte bubnovou sušičku k elektrické zásuvce určené pro elektrický holicí strojek nebo vysoušeč vlasů.

V případě poruchy používejte pouze schválené náhradní díly od autorizovaných výrobců.

V případě nesprávného připojení sušičky, nesprávného použití nebo údržby neoprávněnou osobou nese náklady za případné poškození uživatel, protože se na toto poškození nevztahuje záruka.

Vždy používejte hadice dodávané se sušičkou.

Sušičku nainstalujte do místnosti s dostatečným větráním a teplotou mezi 15 °C a 25 °C.

K instalaci bubnové sušičky na pračku je zapotřebí nejméně dvou osob.

Umístěte sušičku na vodorovný a stabilní pevný (betonový) podklad.

Neumísťujte sušičku za uzamykatelné nebo posuvné dveře či dveře se závěsem na opačné straně od závěsu dvířek sušičky. Nainstalujte sušičku tak, aby se dala dvířka vždy volně otevřít.

Nikdy nezakrývejte odvod vzduchu (odsávací otvor).

Neumísťujte sušičku na koberec s dlouhým vlasem, protože by to mohlo bránit cirkulaci vzduchu.

Vzduch v okolí sušičky by neměl obsahovat prachové částice.

Vzduch na místě, kde je sušička instalována, by měl být důkladně větrán, aby se zabránilo zpětnému toku plynů uvolňovaných z plynových spotřebičů s otevřeným ohněm (např. z krbu).

Zkontrolujte, zda je kolem sušičky neusazují vlákna.

Nezakrývejte větrací otvory v krytu spotřebiče nebo ve vestavěné konstrukci.

Přístroj se nesmí dotýkat stěn ani sousedního nábytku.

Po instalaci nechte sušičku před použitím stát po dobu 24 hodin. Jestliže je třeba během přepravy nebo údržby sušičku položit na bok, položte ji na pravý bok při pohledu z přední strany spotřebiče.

1.3 Správné používání

Nepoužívejte sušičku k sušení prádla, které nebylo vyprané.

Prádlo zašpiněné olejem, acetonem, alkoholem, deriváty ropy, odstraňovači skvrn, terpentýnem, voskem a přípravky na odstraňování vosku je třeba před sušením v sušičce vyprat v pračce horkou vodou a pracím přípravkem.

Části oblečení, které obsahují latex, pryžové části, sprchovací a koupací čepice a prádlo nebo kryty obsahující pěnovou pryž se nesmějí v sušičce sušit.

Avivážní prostředky nebo podobné výrobky používejte v souladu s pokyny výrobce.

NEBEZPEČÍ POŽÁRU!

Z kapes vyjměte všechny předměty, například zapalovače a zápalky.

Provoz sušičky bude přerušen v případě ucpání potrubí kondenzované vody (viz kapitola *Spustíte program sušení/Plná nádrž na kondenzát*).

Před přemístěním sušičky nebo před jejím uskladněním v zimě nevytápěné místnosti je třeba nádrž na kondenzát vyprázdnit.

Po každém cyklu sušení vyčistěte filtry sušičky. Jestliže jste filtry vyňali, před dalším cyklem sušení je nainstalujte.

Nepoužívejte žádná rozpouštědla ani čisticí prostředky, které by mohly sušičku poškodit (dodržujte prosím doporučení a upozornění výrobců čisticích prostředků).

Do zásobníku kondenzátu nikdy nepřidávejte chemikálie nebo parfémy (viz kapitolu *POPIS SUŠIČKY; ÚDRŽBA A ČIŠTĚNÍ / Vyprazdňování nádrže na kondenzát*).

Po sušení odpojte napájecí kabel sušičky z elektrické zásuvky.

K ohřevu vzduchu sušička využívá systém tepelného čerpadla.

Systém se skládá z kompresoru a výměníku tepla. Při zapnutí sušičky může být chod kompresoru (zvuk proudící kapaliny) nebo průtok chladiva hlučnější, když kompresor právě pracuje. Toto není známka poruchy a nebude to mít vliv na životnost sušičky. Časem a při dalším používání sušičky se tento hluk ztiší.

Záruka se nevztahuje, na spotřební materiál, drobné odchylky barev, zvýšený hluk, který je spojen se stářím spotřebiče a který funkčnost sušičky neovlivňuje, a estetické vady součástí, které neovlivňují funkčnost a bezpečnost sušičky.

1.4 Bezpečnost dětí

VAROVÁNÍ!

Nedovolujte dětem, aby si se spotřebičem hrály.

Nedovolte dětem mladším tří let pohybovat se v blízkosti sušičky, pokud nejsou neustále pod dozorem.

Zabraňte přístupu dětí a domácích zvířat do bubnu sušičky.

Před zavřením dvířek sušičky a spuštěním programu zkontrolujte, zda se v bubnu nenachází nic jiného než prádlo (např. zda do bubnu sušičky nevezlo dítě a nezavřelo dvířka zevnitř).

Aktivujte dětskou pojistku. Viz kapitolu *NASTAVENÍ A ÚPRAVY SPOTŘEBIČE / Dodatečná nastavení spotřebiče / Dětská pojistka*.

Sušička je vyrobena v souladu se všemi příslušnými bezpečnostními normami.

Tuto sušičku smí používat děti od 8 let a starší a osoby s omezenými fyzickými, smyslovými nebo duševními schopnostmi nebo s nedostatkem zkušeností a znalostí, avšak pouze jestliže jsou při používání spotřebiče pod dohledem, jestliže jim byly poskytnuty příslušné pokyny týkající se bezpečného používání sušičky a jestliže chápou nebezpečí nesprávného použití.

Zabraňte, aby si se sušičkou hrály děti.

Děti bez dozoru nesmí sušičku čistit ani provádět žádné úkony údržby.

1.5 Nebezpečí horkého povrchu

HORKÝ POVRCH!

Při vyšších teplotách sušení se zahřeje sklo dvířek. Buďte opatrní, abyste se nepopálili. Zajistěte, aby si v blízkosti dvířek nehrály děti.

Zadní stěna sušičky se může během provozu velmi zahřát. Než se její zadní stěny dotknete, vyčkejte, dokud sušička úplně nevychladne.

Jestliže otevřete dvířka sušičky během sušení, může být prádlo velmi horké a hrozí nebezpečí popálení.

Nikdy proces sušení nezastavujte před jeho dokončením. Jestliže cyklus z jakéhokoli důvodu přerušíte, při vyjímání prádla z bubnu postupujte opatrně, protože je velmi horké. Prádlo z bubnu vyjměte rychle a rozložte je tak, aby co nejrychleji vychladlo.

NEBEZPEČÍ POŽÁRU!

Sušičku používejte pouze k sušení prádla, které bylo vyprané vodou. Nesušte žádné prádlo, které bylo vypráno nebo čištěno pomocí hořlavých čisticích prostředků či látek (například benzínu, trichlorethylenu, apod.), protože by mohlo dojít k výbuchu.

Pokud jste vyčistili oblečení průmyslovými čisticími prostředky nebo chemickými látkami, v sušičce je **nesušte**.

Sušička je pro případ přehřátí chráněna automatickým vypínacím systémem. Tento systém vypne sušičku, když příliš stoupne její teplota.

Pokud se ucpe síťový filtr, může se aktivovat systém automatického vypnutí při přehřátí. Filtr vyčistěte, vyčkejte, dokud sušička úplně nevychladne a pak ji zkuste znovu zapnout. Pokud se přesto sušička nezapne, zavolejte servisního technika.

Nepoškozujte obvod pro pohyb chladicí kapaliny.

Chladivo R290 v tomto spotřebiči je šetrné k životnímu prostředí, ale je hořlavé a může se vznítit, pokud se dostane do kontaktu s otevřeným ohněm nebo zdroji zapálení. Udržujte otevřený oheň a zdroje zapálení mimo dosah spotřebiče.

2. OCHRANA ŽIVOTNÍHO PROSTŘEDÍ

2.1 Likvidace obalů

Po rozbalení spotřebiče doporučujeme recyklovat všechny obalové materiály. Zlikvidujte je v příslušných kontejnerech nebo je odvezte do místního sběrného střediska.

2.2 Obecné rady

aby váš spotřebič fungoval co nejlépe a co nejdéle, doporučujeme vám:

- dodržovat doporučenou jmenovitou náplň pro jednotlivé sušicí programy (viz kapitolu *KROKY SUŠENÍ (1–7)/Zvolte program sušení*),
- prádlo před sušením řádně vyždímáno,
- a spotřebič pravidelně čistit (viz kapitola *ÚDRŽBA A ČIŠTĚNÍ*).

Tímto způsobem přispějete k ochraně životního prostředí a úspoře přírodních zdrojů.

2.3 Likvidace spotřebiče po skončení jeho životnosti

LIKVIDACE



Obaly jsou vyrobené z materiálů šetrných k životnímu prostředí, které lze recyklovat, odstraňovat nebo zlikvidovat bez jakéhokoliv nebezpečí pro životní prostředí. Za tímto účelem jsou obalové materiály příslušným způsobem označeny.

Symbol na výrobku nebo jeho balení označuje, že se s výrobkem nemá zacházet jako s běžným odpadem z domácností. Výrobek je potřebné odevzdat do autorizovaného centra sběru pro zpracování odpadu z elektrických nebo elektronických zařízení.

Při **likvidaci** výrobku na konci její životnosti odstraňte všechny napájecí kabely a zlikvidujte západku dveří a vypínač, aby nedošlo k zablokování nebo zapadnutí dveří (bezpečnost dětí).

Správná **likvidace** výrobku pomůže zabránit všem negativním vlivům na životní prostředí a zdraví lidí, ke kterým by mohlo dojít v případě nesprávné likvidace výrobku. Podrobné informace o likvidaci a zpracování výrobku naleznete u příslušného orgánu veřejné správy odpovědného za nakládání s odpady, na firmu pro likvidaci odpadů nebo na prodejnu, ve které jste výrobek zakoupili.

3. POPIS SUŠIČKY

V této kapitole se dozvíte o své sušičce prádla, a to:

- jak vypadá,
- jaké jsou její rozměry,
- jak otevřít dvířka sušičky,
- kde najít technické údaje a další informace o vašem spotřebiči,
- jak vypadá řídicí jednotka vašeho spotřebiče.

3.1 Vzhled sušičky

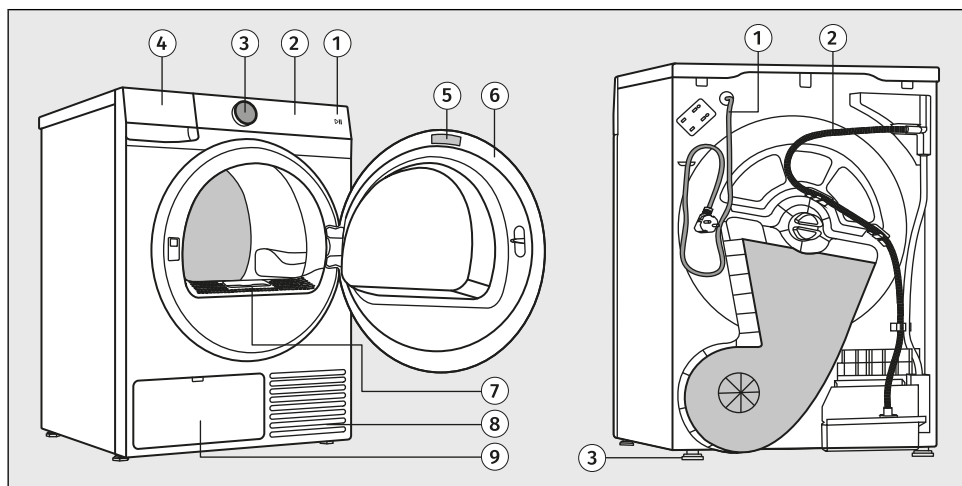

PŘEDNÍ STRANA

1. Klávesa Start *Start/Pauza*
2. Ovládací jednotka s dotykovými tlačítky
3. Tlačítko pro zapnutí a vypnutí spotřebiče *Zapnout/Vypnout* a pro výběr programu (dále jen **volič**)
4. Nádrž na kondenzát
5. Typový štítek
6. Dvířka
7. Síťový filtr
8. Větrací otvor
9. Výměník tepla

ZADNÍ STRANA

1. Elektrická přívodní šňůra
2. Hadice k vypouštění kondenzátu
3. Nastavitelné nohy

3.2 Rozměry sušičky

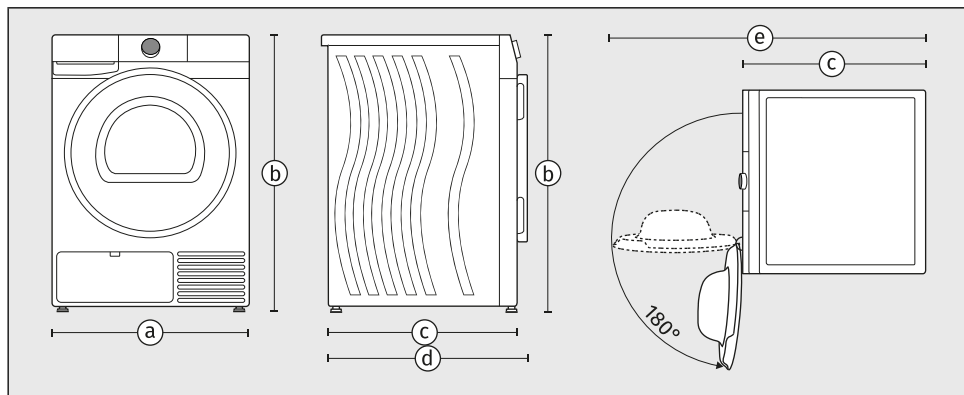

- a** – šířka spotřebiče: **600 mm**
- b** – výška spotřebiče: **850 mm**
- c** – hloubka horní plochy spotřebiče: **625 mm**
- d** – hloubka spotřebiče se zavřenými dvířky: **655 mm**
- e** – hloubka spotřebiče s otevřenými dvířky: **1110 mm**



UPOZORNĚNÍ!

Hloubka vaší sušičky Gorenje je důležitá informace pro možné stohování v kombinaci s pračkou Gorenje. (Viz kapitolu *INSTALACE A PŘIPOJENÍ/Umístění sušičky.*)

3.3 Otevírání dvířek sušičky

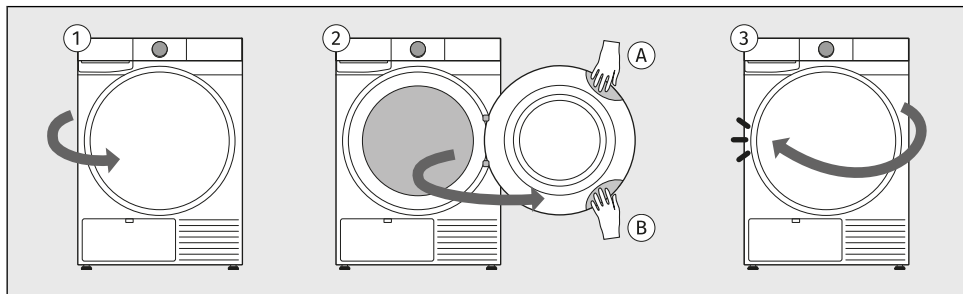

- 1 Dvířka sušičky se otevírají na pravé straně spotřebiče a a směr otevírání je zleva.
- 2 Vložte ruku do prohlubně v levé horní části dvířek. (Prohlubeň není zepředu viditelná.) Pokud je sušička postavena na pračce, použijte k jejímu otevření prohlubeň v levé dolní části dvířek.
- 3 Zatáhněte dvířka směrem k sobě.
- 4 Zavřete dvířka v opačném pořadí, dokud nezacvaknou.

3.4 Technické informace

Technické údaje na typovém štítku

Typový štítek se základními informacemi o sušičce se nachází na vnitřní straně dvířek sušičky (viz začátek této kapitoly).

Na něm najdete různé technické údaje o vašem spotřebiči. Důležitým prvkem je **QR kód**, který poskytuje přístup na webovou stránku, kde naleznete další informace o vašem spotřebiči, jakož i veškerou relevantní dokumentaci, jako například uživatelskou příručku, prohlášení o shodě, informační list o výrobku, údaje o spotřebě a energetický štítek, a informace o poprodejní podpoře. QR kód budete také potřebovat pro připojení zařízení k dálkovému ovladači.

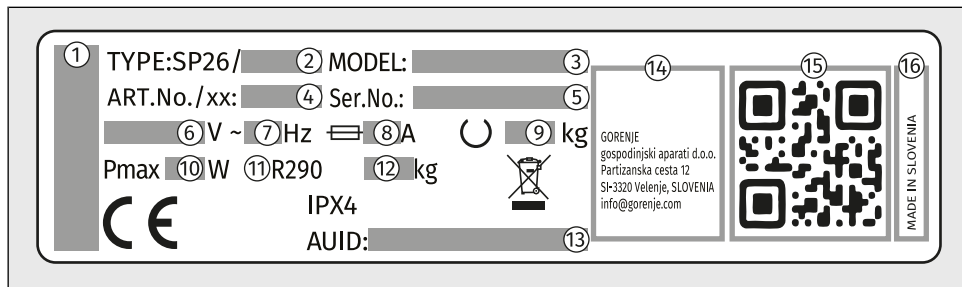

- 1 – značka spotřebiče
- 2 – typové označení spotřebiče
- 3 – modelové označení spotřebiče
- 4 – článkové číslo/servisní index (budete je potřebovat při kontaktování zákaznického servisu)
- 5 – sériové číslo spotřebiče (budete je potřebovat při kontaktování zákaznického servisu)
- 6 – provozní napětí (V)
- 7 – frekvence (Hz)
- 8 – maximální odběr proudu (A)
- 9 – maximální jmenovitý výkon (kg)
- 10 – maximální připojený výkon (W)
- 11 – Typ chladiva
- 12 – Množství chladiva
- 13 – unikátní číslo AUID
- 14 – adresa výrobce
- 15 – jedinečný QR kód (vyžaduje se při připojování spotřebiče k Wi-Fi síti)
- 16 – původ

Link na EU EPREL databázi

Informace o energetickém označování a požadavcích na ekodesign jsou k dispozici od 1. března 2021 v databázi výrobků EU EPREL.

Poskytuje QR kód na energetickém štítku dodávaném se spotřebičem a webový odkaz na registraci tohoto zařízení v EU EPREL databázi.

Je možné najít informace týkající se výkonu výrobku v databázi EU EPREL použitím odkazu <https://eprel.ec.europa.eu> a s pomocí názvu modelu a čísla výrobku, které najdete na typovém štítku zařízení. Podrobnější informace o energetickém štítku najdete na webu www.theenergylabel.eu.

Energetický štítek si uschovejte jako referenci společně s uživatelskou příručkou a všemi ostatními dokumenty dodávanými společně s tímto zařízením.

Informace o shodě

Typ rádiového zařízení	
(v závislosti na modelu)	HL3215STG HLW3215-TG HLW3215-TG01
Wi-Fi	
Rozmezí provozní frekvence	2.4000 GHz – 2.4835 GHz
Maximální výstupní výkon	≤10 dBm/MHz (EIRP) (Zisk antény <10 dBi)
Maximální zisk antény	Zisk: 0 dBi
Bluetooth	
Rozmezí provozní frekvence	2.400 GHz – 2.4835 GHz
Výstup nosiče	6 dBm (≤ 10 dBm)
Typ emise	F1D

Prohlášení o shodě

Společnost tímto prohlašuje, že toto zařízení s funkcí **ConnectLife** splňuje základní požadavky a další příslušná ustanovení směrnice 2014/53/ EU. Podrobné prohlášení o shodě naleznete na webové adrese <https://auid.connectlife.io> na stránce vašeho zařízení mezi dalšími dokumenty.

Úsporný pohotovostní režim

Pokud po zapnutí sušičky nespustíte žádný program nebo ne zvolíte žádné nastavení, displej se po pěti minutách vypne, aby se šetřila energie a přejde do pohotovostního režimu.

Displej se znovu aktivuje otočením voliče, stisknutím tlačítka *Zapnout/Vypnout* nebo otevřením dvířek sušičky. Pokud do pěti minut po ukončení programu nic neuděláte, displej se vypne, aby se šetřila energie.

P_o = vážený výkon ve vypnutém stavu [W]	< 0,5
P_I = vážený výkon v pohotovostním režimu [W]	< 0,5
T_I = trvání pohotovostního režimu [min]	5,00



INFORMACE!

Dobu sušení mohou ovlivnit nízké napětí v síti a různá zatížení při sušení. Zobrazená zbývající doba se během sušení odpovídajícím způsobem upravuje.



INFORMACE!

Zařízení s bezdrátovým připojením spotřebuje v pohotovostním režimu méně než 2 W elektriny.

3.5 Ovladací jednotka

Ovládací jednotka

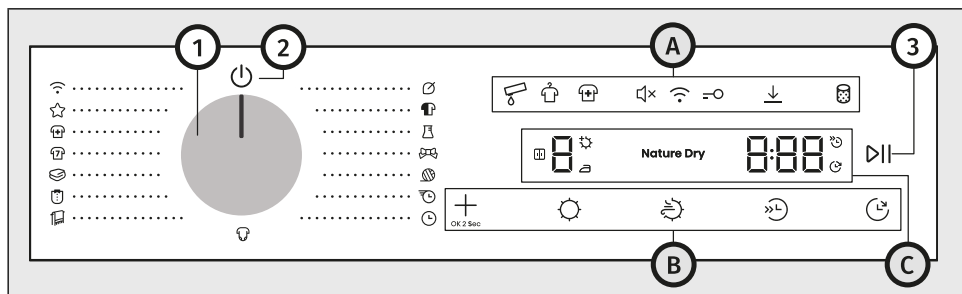

Ovládací jednotka se nachází v pravé horní části přístroje.

S ní budete moci ovládat chod přístroje:

- zapnout nebo vypnout přístroj,
- zvolit program sušení a další možnosti,
- upravit další nastavení přístroje,
- spustit a zastavit přístroj,
- identifikovat možné poruchy a chyby a provádět základní odstraňování problémů.

1	Tlačítko pro zapnutí a vypnutí spotřebiče a pro výběr programu (dále jen volič) Pro výběr programu otočte voličem na požadovaný program. Viz kapitolu <i>KROKY SUŠENÍ (1–7) / Zvolte program sušení.</i>
2	Symbol pro zapnutí a vypnutí spotřebiče Pro zapnutí spotřebiče otočte voličem do libovolné polohy. Pro vypnutí spotřebiče otočte voličem do polohy  .
3	Klávesa Start/Pauza (svítí, je-li aktivní) Pro spuštění, pozastavení nebo pokračování programu stiskněte klávesu <i>Start/Pauza</i> .
A	Symbole pro dodatečná nastavení
B	Funkční klávesy
C	Displej

Symbyly pro dodatečná nastavení (4–11)

Symbyly se po aktivaci rozsvítí. Osvětlení může být plné nebo částečné.

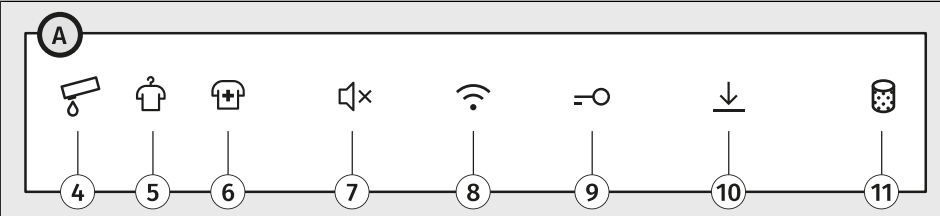
	
4	Plná nádrž na kondenzát
5	Protí pomačkání
6	Dezinfekce
7	Zvuk Zapnout/Vypnout
8	Dálkové ovládání
9	Dětská pojistka
10	Nastavení uloženo
11	Filtr vyčistěte

Funkční klávesy (12–16)

Funkční klávesy se aktivují stiskem prstem. Některé funkce lze vybrat stisknutím dvou kláves současně.

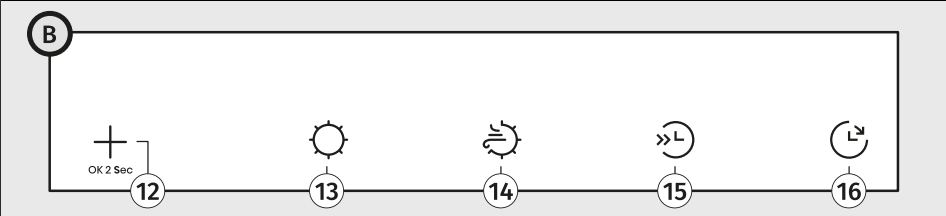
	
12	Doplňky
13	Cíl sušení
14	Nature dry
15	Poloviční náplň
16	Odložený konec

Displej (i-iii, 17-21)

Displej zobrazuje následující informace:

- různá nastavení a animace, úroveň zvuku atd.,
- stupeň suchosti a způsob sušení,
- doba do konce sušení,
- informace o poruchách a chybových hlášeních.

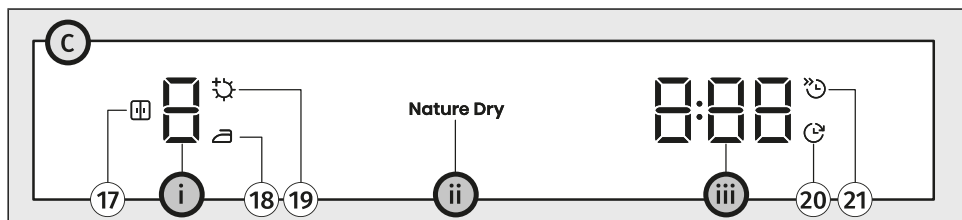

i	Displej úrovně sušení
17	Symbol <i>Cíl sušení / Uskladnění</i> (svítí, je-li aktivní)
18	Symbol <i>Cíl sušení / Žehlení</i> (svítí, je-li aktivní)
19	Symbol <i>Cíl sušení / Extra suché</i> (svítí, je-li aktivní)
ii	Displej Nature dry
iii	Displej pro celkovou dobu sušení nebo odložený konec sušení
20	Symbol <i>Odložený konec</i> (svítí, je-li aktivní)
21	Symbol <i>Poloviční náplň</i> (svítí, je-li aktivní)

4. INSTALACE A PŘIPOJENÍ

Tato kapitola popisuje, jak:

- manipulovat se sušičkou před první instalací a během následné přepravy,
- umístit sušičku,
- zajistit odtok kondenzátu,
- připojit spotřebič k elektrické síti.



INFORMACE!

Odstraňte všechny obaly. Při odstraňování obalů dbejte na to, aby nedošlo k poškození sušičky ostrým předmětem.

4.1 Před první instalací a během následné přepravy



INFORMACE!

Před prvním použitím spotřebiče je třeba odstranit transportní ochranu. Uchovejte transportní ochranu, neboť ji budete potřebovat v případě opětovné přepravy přístroje.



INFORMACE!

Po instalaci nechte sušičku před použitím stát po dobu 24 hodin.

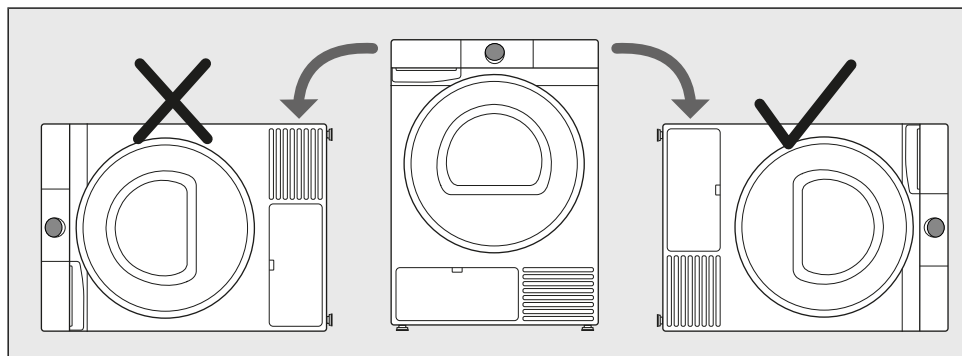

Jestliže je třeba během přepravy nebo údržby sušičku položit na bok, položte ji na pravý bok, při pohledu z přední strany spotřebiče.

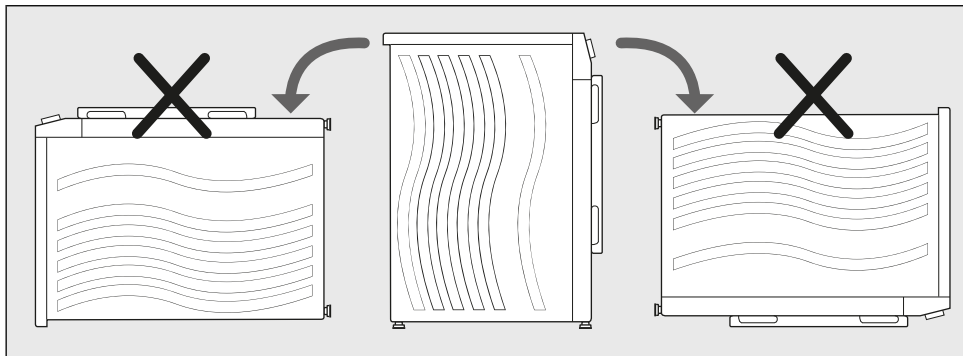

Nikdy neotáčejte sušičku vzhůru nohama ani ji nepokládejte na záda nebo na přední část!

Odstraňte přepravní ochranné prvky



VAROVÁNÍ!

Před prvním použitím spotřebiče je třeba odstranit přepravní tyče. Sušička by se mohla při prvním zapnutí poškodit. V případě takového poškození zanikne záruka!

Před použitím pračky odstraňte transportní ochranu pro ochranu pračky během přepravy.

Transportní ochrana je umístěna v bubnu sušičky a připevněna k horní straně bubnu v ochranném vaku.

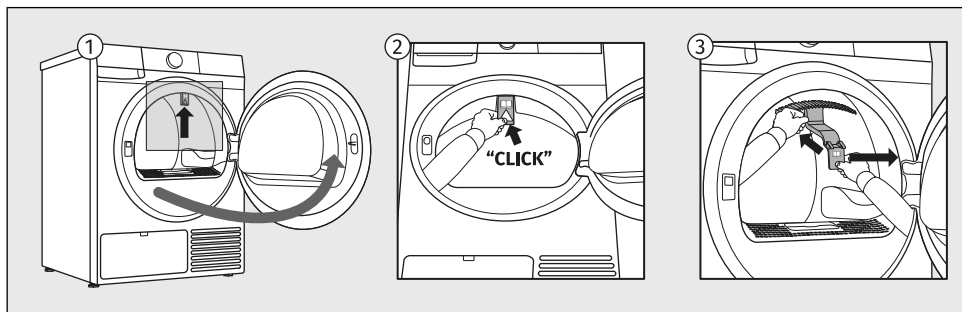

- 1 Otevřete dvířka sušičky.
- 2 Zatlačte rukou na označenou část přepravní pojistky směrem dovnitř spotřebiče, abyste ji uvolnili.
- 3 Poté přepravní pojistku ze spotřebiče odstraňte.

Pokud chcete pračku převážet, opět na ni umístíte transportní ochranu do okraje otvoru dvířek pro uzamčení spotřebiče, abyste během přepravy zabránili poškození spotřebiče způsobeného otřesy. Při zpětné instalaci transportní ochrany je nutné bubnen zevnitř mírně nadzvednout a ochranu pevně zatlačit mezi bubnen a obvod dvířek na vnitřní straně.



INFORMACE!

V případě, že nepoužijete přepravní ochranu, může dojít při opětovné přepravě k poškození stroje, v takovém případě není možné uplatnit záruku.

Přemísťování a přeprava po instalaci

Po každém cyklu sušení zůstane v sušičce malé množství zkondenzované vody. Zapněte sušičku a zvolte jeden z programů, pak nechte spotřebič po dobu přibližně půl minuty pracovat. Tím dojde k odčerpání zbývající vody a zabrání se poškození sušičky během přepravy.



INFORMACE!

Pokud sušičku nelze přepravovat v kolmé poloze, naklánějte ji na pravou stranu. Nainstalujte přepravní pojistku do sušičky (viz předchozí kapitola). Pokud jste přepravní pojistku ztratili, můžete si ji objednat u výrobce.

**NEBEZPEČÍ ÚRAZU ELEKTRICKÝM PROUDEM!**

Po přepravě by se sušička měla před připojením k elektrické síti nechat stát po dobu dvou hodin. Instalaci a připojení musí provést k tomu kvalifikovaná osoba.

**NEBEZPEČÍ ÚRAZU ELEKTRICKÝM PROUDEM!**

Před připojením sušičky se důkladně seznamte s návodem k použití. Opravy nebo jakékoli záruční nároky vyplývající z nesprávného připojení nebo používání sušičky nejsou zárukou kryté.

**INFORMACE!**

Pokud nebyl spotřebič přepravován v souladu s pokyny, měla by se sušička před připojením k elektrické síti nechat stát po dobu minimálně 24 hodin.

Pokud tak neučiníte, může dojít k poruše tepelného čerpadla, na kterou se nevztahuje záruka. Dbejte na to, aby nedošlo k poškození chladicího systému (viz následující kapitola).

4.2 Umístění sušičky

Výběr místnosti



INFORMACE!

Podlaha, na které je sušička umístěna, musí mít betonový podklad. Měla by být čistá a suchá. V opačném případě může sušička klouzat. Nastavitelné nožky také vyčistěte.



INFORMACE!

Sušička musí stát vodorovně a stabilně na pevném podkladě.



INFORMACE!

Pokud je sušička umístěna na stabilní vyvýšenou základnu je třeba ji navíc zabezpečit proti překlopení.

Místnost, ve které sušičku nainstalujete, by měla být dostatečně větraná s teplotou mezi 15°C a 25°C. Provoz sušičky při nižší teplotě prostředí může způsobit hromadění kondenzátu ve vnitřním prostoru sušičky. Neumísťujte sušičku na místo, kde hrozí nebezpečí zamrznutí. Zmrzlá voda v nádrži na kondenzát a v čerpadle může sušičku poškodit.

Sušička vyzařuje teplo. Proto ji neumísťujte do velmi malé místnosti, protože proces sušení může trvat déle kvůli omezenému množství dostupného vzduchu.

Osvětlení v místnosti by mělo být dostatečné k tomu, aby bylo možné číst informace na displeji na ovládacím panelu.



VAROVÁNÍ!

Neumísťujte sušičku za uzamykatelné nebo posuvné dveře či dveře se závěsem na opačné straně od závěsu dvířek sušičky. Nainstalujte sušičku tak, aby se dala dvířka vždy volně otevřít.



VAROVÁNÍ!

Neumísťujte sušičku na koberec s dlouhým vlasem, protože by to mohlo bránit cirkulaci vzduchu.

Vyrovnaní spotřebiče

Je důležité vyrovnat sušičku, aby se zabránilo nadměrnému chvění nebo hluku při provozu přístroje. Toho lze dosáhnout seřízením nožiček sušičky.

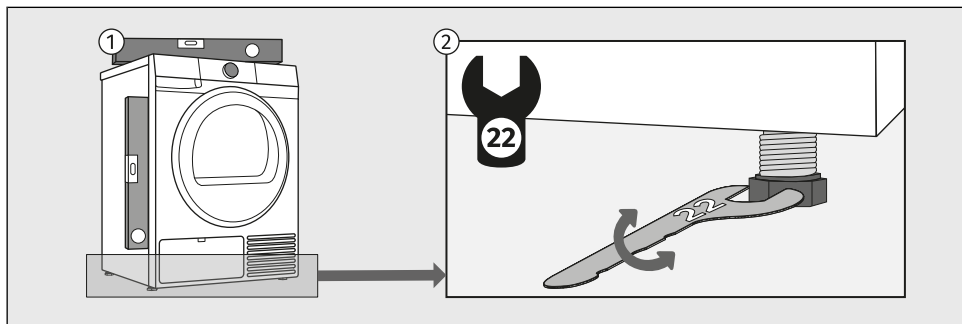

- 1 Použijte vodováhu a klíč č. 22. Klíč není součástí dodávky.
- 2 Vyrovnajte sušičku v podélném směru i v příčném směru otáčením nastavitelných nožek, které umožňují vyrovnání o +/- 1 cm.



INFORMACE!

Někdy se během provozu spotřebiče může vyskytnout neobvyklý nebo hlasitější hluk; ten je obvykle způsoben nesprávnou instalací.

Nesprávné vyrovnaní sušičky pomocí nastavitelných nožek může způsobit vibrace, klouzání spotřebiče po místnosti a hluchý provoz. Nesprávné vyrovnaní sušičky nebude předmětem záruky.

Kombinace instalace pračky a sušičky

Samostatná instalace

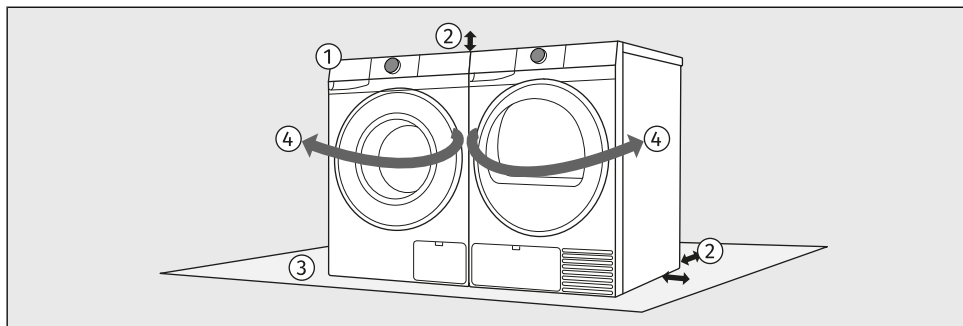

- 1 Pračku a sušičku lze umístit vedle sebe.
- 2 Při instalaci dodržujte požadované vzdálenosti od horní a boční strany pračky a sušičky. (Viz kapitolu *Volné prostory pro instalaci sušičky při instalaci v místnosti.*)
- 3 Povrch, na který pračku a/nebo sušičku umístíte, musí být rovný, stabilní a čistý.
- 4 Vzhledem ke směru otevírání dvířek a manipulaci s prádlem doporučujeme umístit pračku vlevo a sušičku vpravo.

Instalace do sloupce

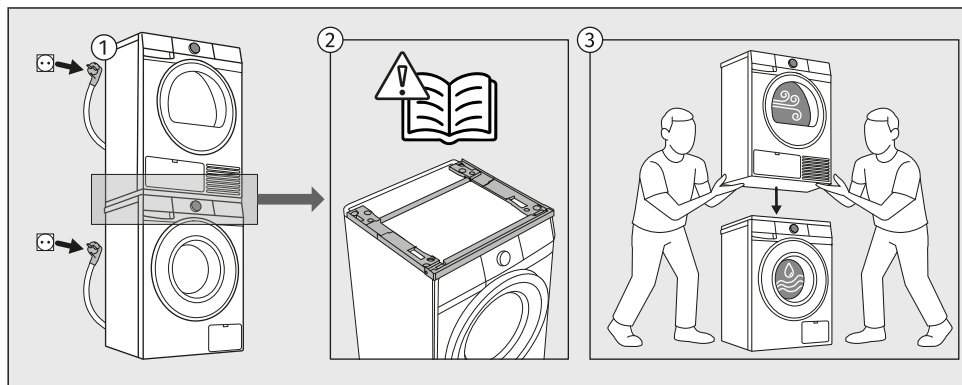

- 1 Některé sušičky a pračky značky Gorenje lze nainstalovat v konfiguraci do sloupce. V tomto případě použijte tzv. Stacking Kit (*Souprava pro instalaci sušičky na pračku (dále jen Souprava pro instalaci)*).
- 2 *Soupravu pro instalaci* je možné zakoupit v servisním středisku. Podrobné instalační pokyny jsou součástí *Soupravy pro instalaci*.
Je k dispozici v bílé (kód produktu: 20018019 SKGUP1) nebo černé barvě (kód produktu: 20018049 SKGUP1B).
Pro informace o kompatibilitě různých typů praček a sušiček pro stavění na sebe se poraďte se svým prodejcem nebo si ověřte podrobnosti o kompatibilitě v technickém listu *Soupravy pro instalaci*.
- 3 Podlahová plocha, na které je pračka umístěna, musí být čistá a rovná. Povrch pračky, na který se instaluje *Souprava pro instalaci*, musí být také čistý.
K instalaci bubnové sušičky na pračku je zapotřebí nejméně dvou osob.
Nikdy neumísťujte pračku na sušičku!

VAROVÁNÍ!

Při instalaci pračky a sušičky v konfiguraci a sebe je nutné přísně dodržovat instalační pokyny pro *Soupravu pro instalaci*. Zařízení nainstalovaná na sebe musí být připevněna ke stěně pomocí přídatných držáků dodávaných se *Soupravou pro instalaci*, aby se zabránilo převrácení a možnému zranění.

Některé hloubky praček nejsou pro stavění na sebe vhodné. Hloubka pračky menší než 54 cm neumožňuje instalaci sušičky na pračku.

Volné prostory pro instalaci sušičky při instalaci v místnosti

Pro zajištění bezpečnosti musí být minimální vzdálenost mezi zadní stranou spotřebiče a stěnou alespoň 5 cm a vzdálenost mezi spotřebičem a jakýmkoli nábytkem nad ním alespoň 10 cm.

Při umísťování sušičky berte v úvahu i další prvky v místnosti, jako jsou dveře nebo okna a jejich otevírání do místnosti. Sušička musí mít dostatek prostoru pro otevření dvířek. Viz kapitolu *POPIS SUŠIČKY/Technické informace*.

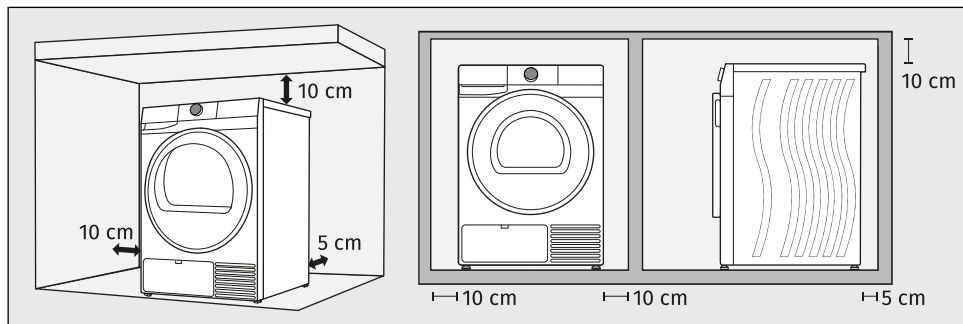

Dodržujte požadované minimální volné prostory znázorněné na ilustraci.



INFORMACE!

Sušička se nesmí dotýkat stěn ani sousedního nábytku. K zajištění optimální funkce sušičky doporučujeme dodržet vzdálenost od stěn tak, jak je znázorněno na obrázku. V případě nedodržení požadované minimální vzdálenosti může dojít k přehřátí sušičky.



INFORMACE!

Větrací otvory na zadní stěně a otvor pro odvod vzduchu na přední straně sušičky by nikdy neměly být zakryté. Instalace sušičky pod dřezem se nedoporučuje.

4.3 Odvod kondenzované vody

Vlhkost z prádla se odstraňuje prouděním vlhkého vzduchu přes výměník tepla a shromažďuje se v nádobě na kondenzát.

Během cyklu sušení kontrolka (symbol  na displeji se rozsvítí) upozorní, když je nádrž na kondenzát plná a je třeba ji vyprázdnit.

Aby nedošlo k vyprázdnění nádrže na kondenzát, natáhněte hadici k vypouštění kondenzátu umístěnou na zadní straně spotřebiče přímo k odtoku.

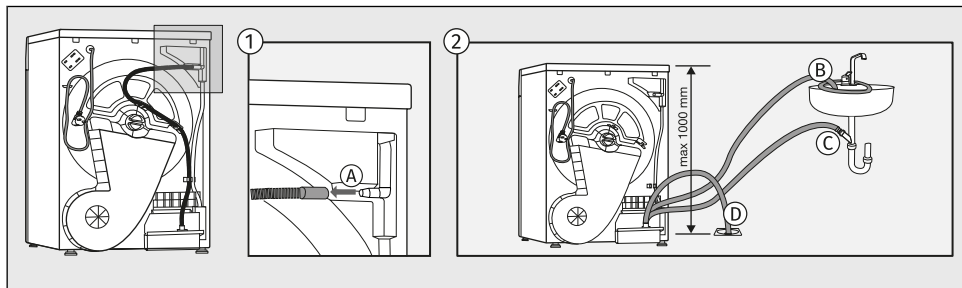

- 1 Vyměňte dlouhou žebrovanou hadici z nástavce (A).
- 2 Odtokovou hadici můžete přivést k odtoku dřezu připojením k vodovodnímu kohoutku (B), sifonu dřezu (C) nebo podlahovému odtoku (D).
Voda je poté čerpána přímo do umývadla, sifonu nebo podlahového odtoku.



INFORMACE!

V případě, že odtoková hadice kondenzované vody vede do odtoku ujistěte se, že je hadice dobře zajištěna. Tím zabráníte možnému úniku vody, který by mohl způsobit nečekané poškození.



VAROVÁNÍ!

Za odtokovou hadici netahejte, nenatahujte ji a nezalamujte.
Vždy používejte hadice dodávané se sušičkou.

4.4 Zapojení sušičky k elektrické síti

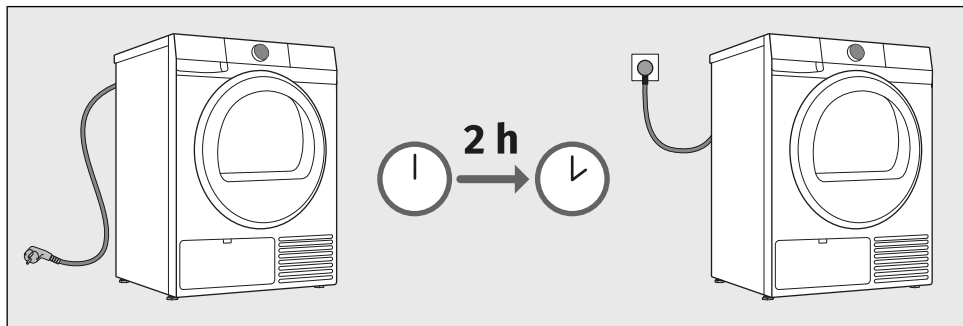

NEBEZPEČÍ ÚRAZU ELEKTRICKÝM PROUDEM!

Jako ochranu spotřebiče před bleskem doporučujeme použít ochranu proti přepětí.



VAROVÁNÍ!

Po instalaci by se sušička měla před připojením k elektrické síti nechat stát po dobu dvou hodin - umožňuje to stabilizaci sušičky.

Sušičku připojte k uzemněné elektrické zásuvce. Elektrická zásuvka by měla být volně přístupná i po instalaci. Zásuvka by měla být opatřena uzemňovacím kontaktem (v souladu s příslušnými předpisy).

Informace o vaší sušičce je uvedena na výkonovém štítku (viz kapitolu *POPIS SUŠIČKY/Technické informace*).



VAROVÁNÍ!

Sušička nesmí být připojena k elektrické síti pomocí prodlužovacího kabelu.



INFORMACE!

Nepřipojujte bubnovou sušičku k elektrické zásuvce určené pro elektrický holicí strojek nebo vysoušeč vlasů.



INFORMACE!

Opavy a údržbu, jež by mohly mít vliv na bezpečnost nebo funkčnost, musí provádět kvalifikovaný odborník.



INFORMACE!

Poškozenou elektrickou šňůru smí vyměnit pouze osoba pověřená výrobcem.

5. PŘED PRVNÍM POUŽITÍM SPOTŘEBIČE

V této kapitole se dozvíte:

- co je třeba udělat před prvním zapnutím spotřebiče,
- jak spotřebič poprvé připojit k síti Wi-Fi.

5.1 Před prvním zapnutím spotřebiče

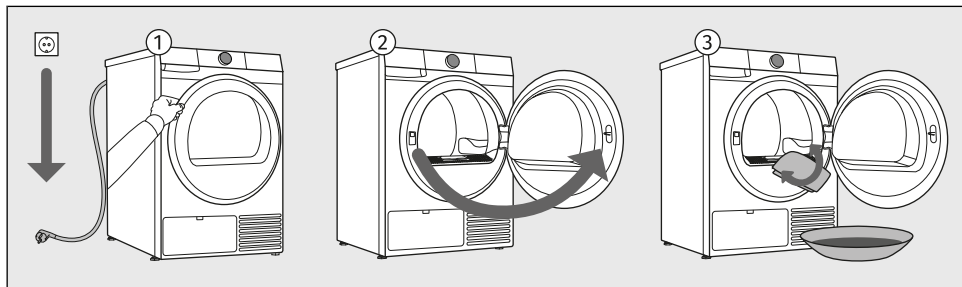

- 1 Sušičku odpojte od elektrické sítě.
- 2 Otevřete dvířka směrem k sobě.
- 3 Buben sušičky očistěte s měkkým vlhkým bavlněným hadříkem.



VAROVÁNÍ!

Nepoužívejte žádná rozpouštědla ani čisticí prostředky, které by mohly sušičku poškodit (dodržujte prosím doporučení a upozornění výrobců čisticích prostředků).

5.2 První připojení k Wi-Fi síti

Aplikace ConnectLife

ConnectLife je platforma pro chytrou domácnost, která propojuje lidi, zařízení a služby. Aplikace ConnectLife obsahuje pokročilé digitální služby, které uživatelům umožňují sledovat a ovládat spotřebiče, přijímat upozornění prostřednictvím svého smartphonu a aktualizovat software (podporované funkce se liší v závislosti na vašem zařízení a vašem regionu/státu).

Nainstalujte si aplikaci

K připojení chytrého telefonu potřebujete domácí 2,4 GHz Wi-Fi síť a chytrý telefon s aplikací ConnectLife.

Aplikaci ConnectLife si můžete zdarma stáhnout z Apple App Store® nebo Google Play™, případně naskenovat kód:



1. Nainstalujte aplikaci ConnectLife a vytvořte si účet nebo se přihlaste ke svému stávajícímu účtu, pokud jej již máte.

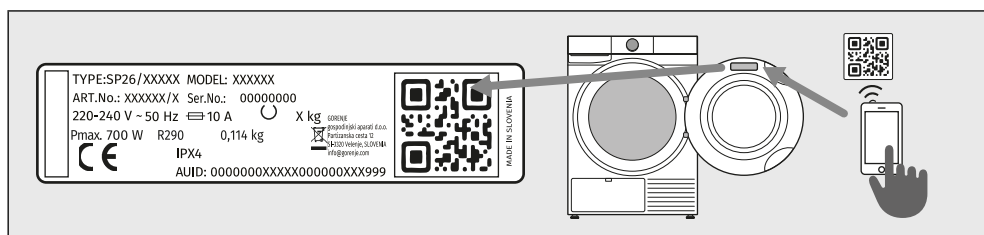

2. V aplikaci ConnectLife přejděte do nabídky pro přidání zařízení a postupujte podle pokynů v aplikaci.

Unikátní kód zařízení naleznete na záručním listě a na typovém štítku spotřebiče.

3. Po úspěšném připojení můžete zařízení ovládat na dálku přes mobilní aplikaci.

Jak připojit zařízení?

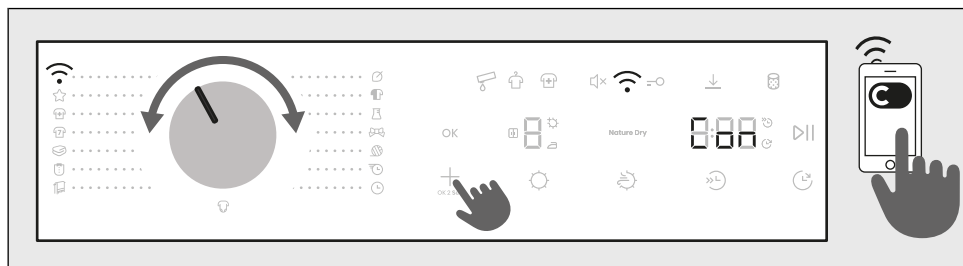

VSTUP DO MENU

Zařízení musí být zapnuté; otočte voličem do polohy **Remote control** *Dálkové ovládání*.

Stiskněte a podržte tlačítko **+** na zařízení, dokud se na displeji (Con / PAir / UnP / OFF) nezobrazí funkce, kterou chcete aktivovat.

Chcete-li požadovanou funkci aktivovat, uvolněte tlačítko **+**, dokud je funkce zobrazena na displeji.

PROPOJENÍ ZAŘÍZENÍ K APLIKACI

Con	CONNECT (Nast. připojení) (od 3 do 6 sek) Po uvolnění tlačítka se funkce aktivuje, začne odpočítávání 5 minut a pokračujte v aktivitách v aplikaci.
PAir	PAIR (Párování) (od 6 do 9 sek) Po uvolnění tlačítka se funkce aktivuje, začne odpočítávání 3 minut a pokračujte v aktivitách v aplikaci.
UnP	UNPAIR (Zrušení párování) (od 9 do 12 sek) Po uvolnění tlačítka se funkce aktivuje a spustí se odpočet 1 minut. Tímto krokem odstraníte všechny aktivní uživatele spotřebiče. Chcete-li spotřebič ovládat na dálku, musíte proces přidání uživatele zopakovat PAir.
OFF	OFF (Wi-Fi Zap/Vyp) (od 12 do 15 sek) Po uvolnění tlačítka se připojení zařízení Wi-Fi vypne. Všechna nastavení zařízení zůstanou nezměněna.

UKONČENÍ MENU

Menu ukončíte podržením tlačítka **+** po dobu delší než 15 sek.



INFORMACE!

Zařízení můžete ovládat přes telefon i v případě, že telefon není připojen ke stejné síti Wi-Fi jako vaše zařízení (telefonu stačí mít aktivní internetové připojení). To znamená, že můžete zařízení ovládat i když jste na cestách.



INFORMACE!

Zařízení je možné ovládat z vícero telefonů. Ovládat a sledovat provoz zařízení můžete všemi telefony, které jsou s ním spárovány, bez ohledu na to, který uživatel prání spustil. Zařízení můžete současně připojit/spravovat pomocí několika různých uživatelských účtů **ConnectLife**





INFORMACE!

Když spustíte spotřebič přes telefon, může ho osoba, nacházející se přímo u něj, fyzicky vypnout nebo ovládat, o čemž vás bude aplikace informovat. V tomto případě ovládání spotřebiče prostřednictvím vašeho telefonu už nebude možné. Pokud byste chtěli ovládat spotřebič přes telefon, museli byste zopakovat všechny potřebné kroky.

Který Wi-Fi router je možné použít?

Podporovány jsou sítě 2,4 GHz. Pokud během nastavování spojení aplikace **ConnectLife** nenajde vaši domácí síť, zkontrolujte:

- zda váš router odpovídá frekvenci 2,4 GHz,
- zda je vaše síť skrytá a
- zda je signál dostatečně silný.

Máte otázky?

Navštivte nás na www.connectlife.io nebo nás kontaktujte na hello@connectlife.io.

Update softwaru na dálku

Zkontrolujte možnosti aktualizace softwaru v aplikaci **ConnectLife**.

6. KROKY SUŠENÍ (1–7)

Tato kapitola popisuje postup sušení prádla krok za krokem:

- krok 1: roztřídíte prádlo,
- krok 2: vložte prádlo do sušičky,
- krok 3: zapněte sušičku,
- krok 4: vyberte program sušení,
- krok 5: vyberte další funkce,
- krok 6: spusťte program sušení,
- krok 7: dokončete sušení prádla.

6.1 Roztříd'te prádlo

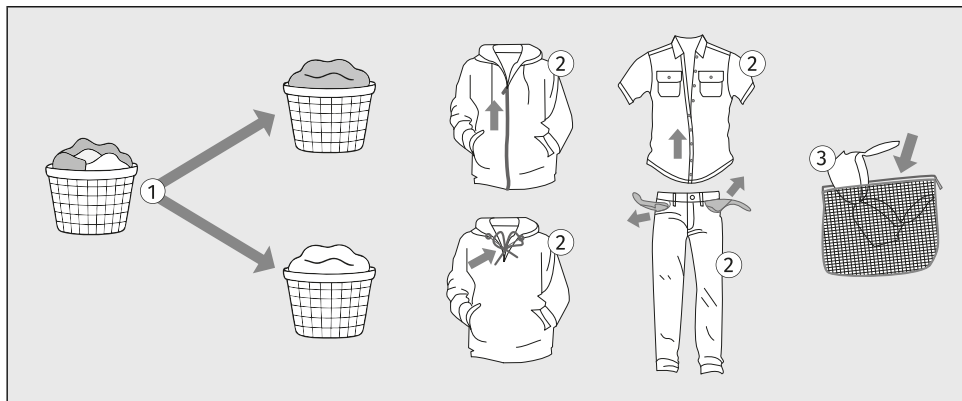

1. Prádlo roztříd'te podle druhu a tloušťky vláken (viz kapitola *KROKY SUŠENÍ (1–7) / Zvolte program sušení*).
2. Zapněte knoflíky a zipy, zavažte všechny pásky a obraťte kapsy naruby.
3. Velmi citlivé prádlo a menší kusy prádla vložte do k tomu určeného textilního sáčku. (Speciální vak na prádlo je k dispozici jako volitelné příslušenství.)























Sušení prádla vyrobeného z obzvláště jemných látek, které se mohou deformovat, se nedoporučuje. Následující typy prádla se v sušičce nesmí sušit, protože může dojít k deformaci oblečení:

- kožené oblečení a jiné kožené výrobky,
- oblečení, které je navoskované nebo jinak ošetřené,
- oblečení s velkými dřevěnými, plastovými nebo kovovými díly,
- oblečení s ozdobami,
- oblečení s kovovými díly, které podléhají korozi.

VAROVÁNÍ!

Výrobce nenese žádnou zodpovědnost za poruchy, které nastanou kvůli nedodržení těchto pokynů, což může ovlivnit i platnost záruky. Výrobce také nekryje náklady na servis v případě poškození způsobeného sušením nedoporučeného druhu prádla.

Při třídění prádla se řiďte níže uvedenou tabulkou a věnujte pozornost štítkům na prádle.

Praní	Sušení
Číslo uvedené v symbolu koše znamená maximální povolenou teplotu praní ve (°C).	Symbol ve čtverci označuje způsob sušení prádla.
 Normální praní	 Sušení na rovné ploše
 Jemné praní	 Sušení zavěšením na šňůru
 Velmi jemné praní	 Sušení při nízké teplotě
 Ruční praní do max. 40°C	 Sušení při vysoké teplotě
 Neprat	 Nesušit v bubnové sušičce
Čára pod symbolem koše označuje stupeň intenzity ošetření: jedna čára označuje šetrné praní (menší mechanický vliv, nižší rychlost odstředování), dvě čáry označují velmi šetrné praní (např. vlna, hedvábí, syntetika).	Pokud má symbol čtverce šikmé čáry, znamená to přirozené sušení ve stínu. Šikmé čáry lze použít v kombinaci s dalšími symboly ve čtverci.
Chemické čištění	Žehlení
Chemické čištění je určeno pro textilie, které nelze nebo by se neměly prát v pračce.	Parní žehlení může trvale poškodit textil.
 Chemické čištění se všemi druhy rozpouštědel	 Žehlení při maximálně 200°C
  Chemické čištění s určitými rozpouštědly (v závislosti na štítku)	 Žehlení při maximálně 150°C
 Chemické mokré čištění	 Žehlení při maximálně 110°C
 Chemické čištění není dovoleno	 Žehlení není dovoleno
Bělení	
Bělení je určeno k osvěžení a odstranění skvrn z textilií vhodných k praní s bělidleem v pračce. Dodržujte pokyny výrobce.	
 Bělení všemi druhy bělicích prostředků	 Bělení není dovoleno
 Bělení bělicími činidly na bázi kyslíku	

6.2 Vložte prádlo do sušičky

Plnění sušičky

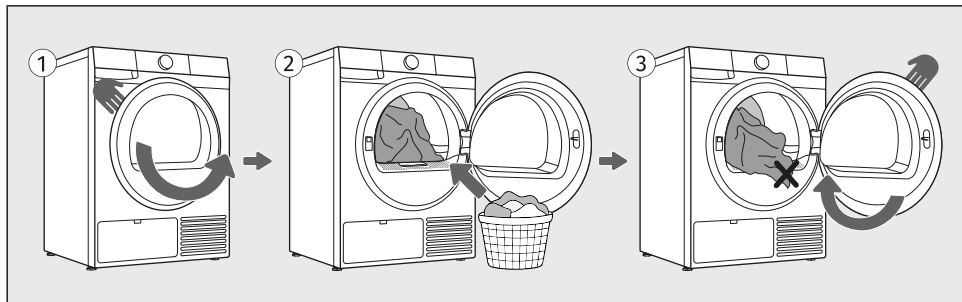

- 1 Otevřete dvířka sušičky směrem k sobě.
- 2 Vložte prádlo do prázdného bubnu sušičky. Ujistěte se, že se mezi prádlem nenachází žádný jiný předmět, jakým je například prací polštářek. Tyto předměty by se mohly roztavit a poškodit tak sušičku nebo prádlo.
- 3 Dbejte na to, aby se prádlo nezachytilo mezi dvířka a pouzdro sušičky. Dvířka sušičky zavřete.



VAROVÁNÍ!

Před vložením nebo vyjmutím tkanin musí být síťový filtr vždy instalován do určeného otvoru. Jedině tak zabráníte spadnutí kousku oblečení nebo jiné látky do prázdného otvoru.



INFORMACE!

Nevkládejte prádlo do sušičky, jestliže nebylo předtím vyždímané nebo odstředěné (doporučený minimální cyklus odstředování: 800 ot./min.).



INFORMACE!

Nepřeplňujte buben! Viz kapitola *KROKY SUŠENÍ (1–7) / Zvolte program sušení* a dodržujte jmenovité zatížení jednotlivého programu. Jestliže je buben sušičky přetížený, bude prádlo více pomačkané a možná nerovnoměrně vysušené.

Při sušení větších kusů (ložního prádla, ručníků, ubrusů, apod.) je před vložením do bubnu sušičky natřepejte.

6.3 Zapněte sušičku

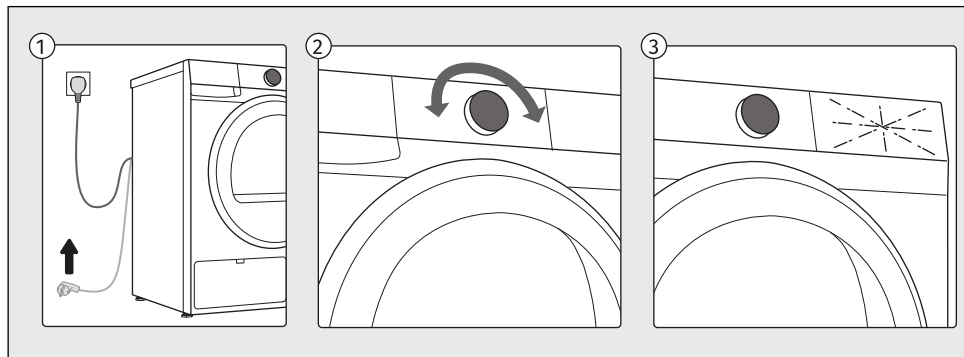

- 1 Připojte sušičku k elektrické síti zapojením napájecího kabelu.
- 2 Pro zapnutí spotřebiče otočte voličem do libovolné polohy.
- 3 Ikony na obrazovce se rozsvítí.

6.4 Zvolte program sušení

Výběr programu na ovládací jednotce

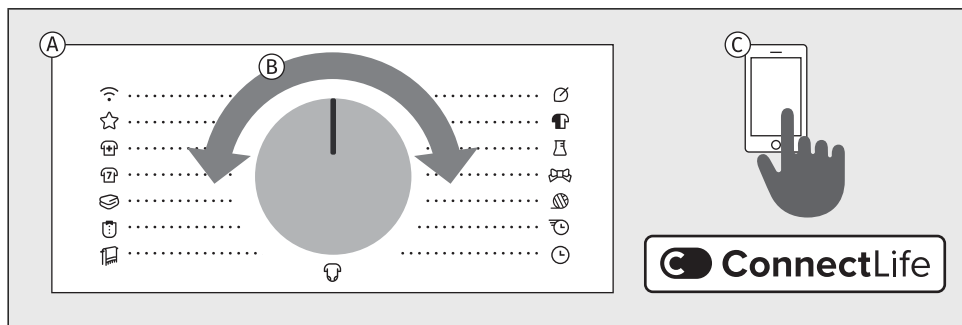

- A** Sušička nabízí sušící programy, které jsou uvedeny v pozicích kolem voliče.
- B** Sušící program se volí otočením voliče doleva nebo doprava (v závislosti na typu a stupni zmačkanosti prádla).
- C** Kromě programů, které vidíte na ovládací jednotce, existují další programy, které si můžete vybrat v aplikaci **ConnectLife**. Postupujte podle pokynů v aplikaci.



INFORMACE!

Během provozu se volič nebude automaticky otáčet.

Vysvětlení níže použitých symbolů:

Maximální náplň	Nature Dry
Cíl sušení	Poloviční náplň
Uskladnění - výchozí nastavení	Dezinfekce
Žehlení	Odložený konec
Extra suché	Proti pomačkání

Podrobnější popisy funkcí naleznete v následujících kapitolách **KROKY SUŠENÍ (1–7) / Vyberte doplňkové funkce**.

Soubor programů sušení

Všechny programy uvedené na ovládací jednotce lze spustit na spotřebiči nebo z aplikace. Chcete-li spustit program z aplikace, otočte volič do polohy *Dálkové ovládání*. Zavřete dvířka a potom stiskněte tlačítko *Start/Pauza*. Spotřebič bude poté připraven k provozu z aplikace 24 hodin denně. Viz kapitolu níže.

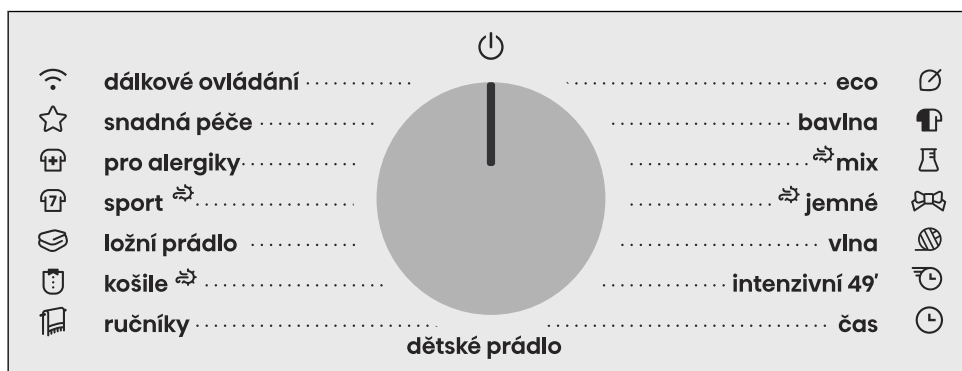
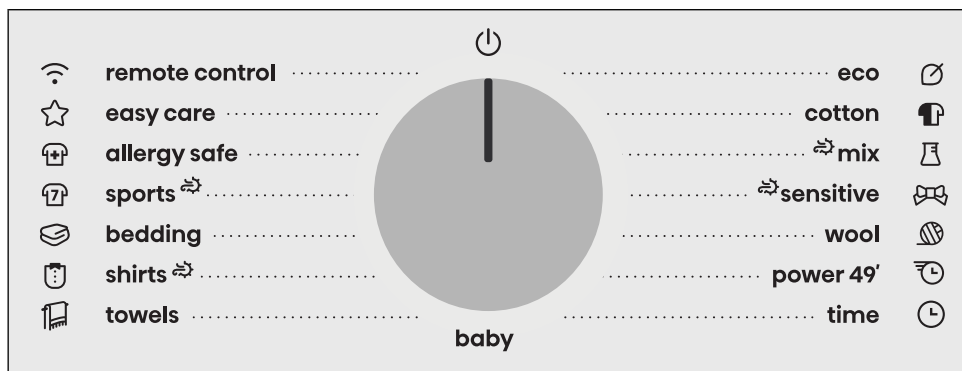

Nature Dry

Nejšetrnější sušení pro oblíbené jemné kousky prádla

NatureDry je zvlášť vhodné pro citlivé oděvy, které potřebují extra péči a obvykle se vyhýbají sušičce. Chrání barvy, zachovává měkkost a uchovává přirozený pocit z látky. Sušením při pouhých 33,8 °C (přibližně o 37 %* nižší teplota než standardní teploty sušení) jemně napodobuje efekt sušení na vzduchu venku, ale v polovičním čase. Vychutnejte si bezstarostné sušení pro vaše nejcitlivější kousky.































*Na základě testovacích výsledků z laboratoří SGS. Porovnání mezi kondenzační sušičkou na programu Mix s funkcí NatureDry a bez ní. Naměřená průměrná teplota uvnitř prádla **bez funkce** NatureDry: 53,8 °C. Naměřená průměrná teplota uvnitř prádla **s funkcí** NatureDry: 33,8 °C. Individuální výsledky se mohou lišit.*



















Cíl sušení

Výchozí úroveň vlhkosti je střední - *Uskladnění*  (úroveň 2).

Můžete také zvolit *Žehlení*  (úroveň 1) nebo *Extra suché*  (úroveň 3).







Programy na předním panelu

Programy		Možnost výběru doplňkových funkcí
 Eco*	9 kg	
	Eco program je vhodný pro sušení mokrého bavlněného prádla a je neúčinnějším programem z hlediska spotřeby energie pro sušení mokrého bavlněného prádla. <i>*Program Eco se používá k posouzení souladu s legislativou EU o ekodesignu.</i>	
 Cotton Bavlna	9 kg	    
	Tento program je určen pro sušení nemastného mokrého bílého a barevného bavlněného prádla	
 Mix  Mix	4 kg	    
	Program se používá pro společné sušení bavlněného a syntetického prádla.	
 Sensitive  Jemné	1 kg	  
	Tento program použijte k sušení velmi jemného prádla vyrobeného ze syntetických vláken, které po sušení může být mírně vlhké. Doporučujeme používat speciální vak na prádlo.	
 Wool Vlna	2 kg	
	Tento krátký program je určen pro změkčení nebo načechrání oblečení z vlny a hedvábí, které je třeba důkladně vysušit podle pokynů výrobce.	
 Power 49' Intenzivní 49'	2 kg	  
	Tento program je vhodný pro menší množství řídkého prádla, pokud chcete provést vysoušení rychle a účinně. Doba programu se může lišit v závislosti na náplni, typu látky a rychlosti odstředění po praní.	
 Time Čas	4 kg	
	Tento program použijte na prádlo (jež není jemné), které je ještě mírně vlhké a musí být důkladně vysušené. V časovaném programu není automaticky detekována zbývající vlhkost. Jestliže je prádlo po ukončení programu stále vlhké, program zopakujte. Jestliže je příliš suché a proto pomačkané a na dotek drsné, zvolená doba sušení byla příliš dlouhá. Čas praní si můžete zvolit od 30 minut do 4h v 15 minut krocích.	
 Baby Dětské prádlo	4 kg	  
	Tento program použijte k sušení dětského oblečení. Oblečení sušené tímto programem je obvykle normálně suché.	

Programy		Možnost výběru doplňkových funkcí
 Towels Ručníky	4 kg	   
		Program se používá pro sušení jemného prádla (ručníků, kuchyňských utěrek ...), které je po sušení zcela suché a můžete ho složit do šatní skříně.
 Shirts  Košile	2 kg	  
		Tento program použijte k sušení košil a blůzek. Upravené otáčky bubnu zabraňují pomačkání prádla.
 Bedding Ložní prádlo	5 kg	    
		Tento program je určen pro sušení větších textilních předmětů. Na konci programu bude prádlo suché a připravené k uložení. Doporučujeme sušit prostěradla s gumičkou odděleně od ostatních kusů prádla nebo společně s podobnými kusy.
 Sports  Sport	3 kg	  
		Tento program použijte na oblečení s membránou, na sportovní oblečení vyrobené ze směsných materiálů a na prodyšné látky.
 Allergy safe Pro alergiky	4 kg	 
		Déle trvající programem sušení a přehřátím textilií dosáhneme vyšší teploty při sušení, díky čemuž snížíme počet mikrobů a alergenů na oblečení. Tento program sušení není vhodný pro jemné oděvy a oděvy, které se nesmí sušit v sušičce.
 Easy care Snadná péče	4 kg	 
		Program se používá pro sušení prádla ze syntetických nebo směsových tkanin.
 Remote control Dálkové ovládání		Programem <i>Dálkové ovládání</i> můžete ovládat zařízení na dálku (přes telefon). Je možné vybrat všechny programy a funkce dostupné pro konkrétní program vašeho spotřebiče (viz kapitoly <i>PŘED PRVNÍM POUŽITÍM SPOTŘEBIČE / První připojení k Wi-Fi síti</i> a <i>NASTAVENÍ A ÚPRAVY SPOTŘEBIČE / Dálkové ovládání</i>). V aplikaci si můžete vybrat i další programy a některá další nastavení.

V aplikaci ConnectLife lze vybrat následující prací programy:

Programy		Možnost výběru doplňkových funkcí
 Pillow Polštář	2 kg	

Programy	 Možnost výběru doplňkových funkcí	
	Tento program se používá k sušení textilíí plněných chmýřím (polštáře, bundy...). Větší kusy sušte odděleně a v případě potřeby použijte funkci extra dry nebo časovaný program.	
 Air refresh Osvěžení vzduchem	2 kg	
	Jedná se o program bez ohřevu, který je vhodný pro osvěžení a provětrání prádla. Trvání programu si můžete zvolit od 15 minut do 4 hodin (v 15minutových krocích).	
 Jackets / Coats Bundy / Kabáty	2 kg	
	Program se používá pro sušení kabátů a bund, které lze dle pokynů výrobce sušit v sušičce.	
 Jeans Džíny	4 kg	
	Tento program je vhodný pro sušení džinsů a oděvů s velmi hrubými švy.	

6.5 Vyberte doplňkové funkce

Volba dalších/doplňkových funkcí

Po výběru programu sušení můžete také zvolit a upravit doplňkové funkce u některých programů.





Provádí se to ve dvou nebo třech krocích:

- **výběr funkce** (dále jen **Výběr**),
- **nastavení úrovně funkce**, pokud to funkce umožňuje (dále jen **Úroveň / Popis / Zobrazení**),
- **aktivace funkce** (dále jen **Aktivace / Deaktivace / Ukončení**).

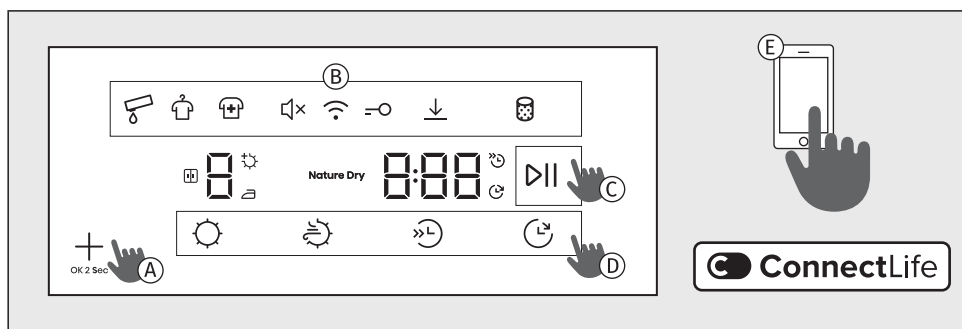
Pokud nechcete vybírat doplňkové funkce, stiskněte tlačítko Start/Pauza.

Jednotlivé funkce jsou popsány níže.







- A** Další funkce se vybírají stisknutím příslušné funkční klávesy (viz popis v bodě **D**). Funkce *Proti pomačkání* a *Dezinfekce* se vybírají a potvrzují klávesou **+**.
- B** Symbol vybrané funkce funkce v horní části obrazovky bude částečně nebo zcela rozsvícen. Když funkce není povolena, symbol svítit nebude. Právě vybíraná funkce bliká a je částečně rozsvícena.
- Nastavení potvrďte stisknutím tlačítka **+** na 2 sekundy.
Symbol vybrané funkce se plně rozsvítí, ale stále bliká. Když přejdete na další dostupnou funkci, dříve vybraná funkce zůstane trvale rozsvícena a přestane blikat.
Pro výběr nebo nastavení doplňkové funkce zopakujte výše popsaný postup.
- C** Pro spuštění cyklu sušení stiskněte tlačítko *Start/Pauza* pro aktivaci funkce.
- D** Pokud vyberete funkce přímo pomocí tlačítek ve spodní části obrazovky, zobrazí se na displeji nad symbolem další možnosti pro    .
- Pokud funkční tlačítko neumožňuje nastavit požadovanou funkci pro žádný z programů, symbol krátce zabliká a zazní zvukový signál.
- E** V aplikaci **ConnectLife** si můžete vybrat i doplňkové funkce. Postupujte podle pokynů v aplikaci.

INFORMACE!

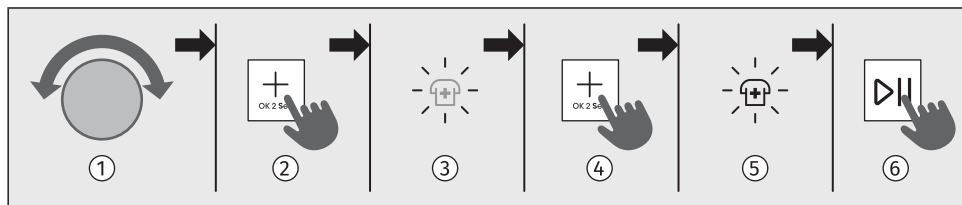









Pokud podržíte tlačítko **+** déle než tři sekundy, vstoupíte do nastavení *Wi-Fi* (platí, když bylo na vlniči zvoleno *Dálkové ovládání*).





Sada doplňkových funkcí vysoušení















- 1 Pomocí voliče zvolte požadovaný program.
- 2 Opakovaně stiskněte tlačítko , dokud se symbol požadované funkce nerozsvítí a nezačne blikat. (Krátkým stiskem tlačítka  můžete procházet dostupnými funkcemi.)
- 3 Symbol požadované funkce bliká.
- 4 Stiskněte tlačítko  po dobu 2 sekund pro výběr funkce a přechod na další funkci.
- 5 Symbol vybrané funkce se plně rozsvítí.
- 6 Funkce se aktivuje stisknutím tlačítka  po dobu 2 sekund.





Možnosti doplňkových funkcí se liší v závislosti na programu.







	Cíl sušení Funkce pro zvýšení suchosti prádla.
Výběr:   	Můžete si vybrat mezi různými stupni sušení prádla a dobou sušení. Toto nastavení lze upravit před zahájením procesu sušení. Stiskněte tlačítko  . K dispozici jsou tři možnosti  ,  a  , které umožňují zvolit vyšší úroveň sušení a prodloužit dobu sušení. Aktivovaná úroveň suchosti je zvýrazněna. Pokud je vybrána funkce Dezinfekce  , je k dispozici pouze nejvyšší úroveň suchosti  .
Aktivace:	Pro spuštění cyklu sušení stiskněte <i>Start/Pauza</i> . Po dokončení programu se funkce neuloží, leda že byste použili stejný program se stejným nastavením třikrát po sobě (v tu chvíli se aktivuje funkce AdaptTech).





	Nature Dry Šetrné sušení prádla při nižší teplotě.
Výběr:	Stisknutím polohy  je možné zvolit sušení při nižší teplotě, která je šetrnější k prádлу. Po výběru funkce se rozsvítí nápis Nature Dry . Funkce je určena pro jemné oblečení, které lze sušit v sušičce. Pokud je vybrána funkce Nature Dry  , funkce Dezinfekce  není k dispozici.
Aktivace:	Pro spuštění cyklu sušení stiskněte <i>Start/Pauza</i> .

	Poloviční náplň Funkce pro zkrácení doby sušení při menším množství prádla.
Výběr: 	Stisknutím tlačítek  si můžete vybrat mezi normální a poloviční náplní, což ovlivňuje zobrazenou dobu sušení prádla. Po výběru sušicího programu je funkce k dispozici pouze tehdy, pokud svítí  . Pokud funkci aktivujete, zobrazená doba sušení na displeji se zkrátí.
Aktivace:	Pro spuštění cyklu sušení stisknete <i>Start/Pauza</i> .

	Odložený konec Funkce pro odložení konce cyklu sušení
Výběr: 	Vyberte požadovaný program a doplňkové funkce. Dvířka sušičky zavřete. Tisknutím  lze nastavení konce sušení posunout až o 24 hodin. Pokud během nastavování funkce stisknete jakékoli tlačítko (kromě  a <i>Start/Pauza</i>), funkce se zresetuje. Z toho důvodu je před nastavením nutné nejprve nastavit všechny ostatní požadované funkce. Stisknutím nebo podržením  nastavíte požadované zpoždění konce sušení. Vybrat si můžete čas po 30-minutových krocích až na 6 hodin a po 1-hodinových krocích až na 24 hodin. Na displeji se rozsvítí  . Zobrazí se čas ukončení sušení. Začne se odpočítávat čas. Když čas odpočítávání dosáhne nastaveného času programu sušení (např. 2:30), tak se program sušení automaticky spustí. Chcete-li přerušit nebo změnit odložený konec sušení, otočte volič programů do polohy  alespoň na 1 sekundu. Po opětovném zapnutí sušičky můžete nastavit nový čas odloženého konce sušení. Příklad nastavení funkce: Chcete-li, aby program sušení skončil v 6:00 ráno a nyní je 21:00, nastavte odložený konec sušení na 9 hodin.
Aktivace:	Stisknutím tlačítka <i>Start/Pauza</i> se aktivuje. Sušička bude odpočítávat nastavený čas. Když čas odpočítávání dosáhne nastaveného času programu sušení (např. 2:30), tak se program sušení automaticky spustí. Pokud je funkce aktivní, lze ji přerušit podržením tlačítka  po dobu 3 sekund. Program sušení se spustí ihned po přerušení funkce.

	<p>Čas (časovaný sušení) Pro nastavení doby sušení v programu</p>
<p>Výběr:</p> 	<p>Stiskem pozice  je možné nastavit dobu sušení. Nastavená doba sušení se zobrazí na displeji. Počáteční čas je 0:30 a s každým stisknutím se čas zvyšuje o 15 minut. Maximální doba sušení je 4:00.</p> <p>Chcete-li resetovat (přerušit) nastavený čas, podržte po dobu  3 sekund pozici.</p>
<p>Aktivace:</p>	<p>Pro spuštění cyklu sušení stiskněte <i>Start/Pauza</i>.</p>

	<p>Dezinfekce Pro snížení množství mikrobusů a alergenů na oblečení</p>
<p>Výběr:</p> 	<p>Použití této funkce umožňuje snížení mikrobusů a alergenů na prádle, protože pro sušení používá vyšší teplotu. Funkci je nutné zvolit před zahájením procesu sušení.</p> <p>Stisknutím tlačítka  nejprve vyberte funkci a potvrďte ji. Symbol  se rozsvítí.</p> <p>Pokud je vybrána funkce Dezinfekce , funkce Nature Dry  není k dispozici.</p>
<p>Aktivace:</p>	<p>Pro spuštění cyklu sušení stiskněte <i>Start/Pauza</i>.</p>

	<p>Proti pomačkání Funkce pro rozvolnění a snížení zmačkání prádla.</p>
<p>Výběr:</p> 	<p>Tato funkce se používá k zabránění zmačkání prádla po dokončení sušicího cyklu. Ve výchozím nastavení je aktivována pro všechny programy a funguje po dobu 3 hodin. Neovlivňuje celkovou dobu trvání sušicího programu.</p> <p>Stisknutím tlačítka  nejprve vyberte funkci a potvrďte ji. Symbol  se rozsvítí.</p> <p>Funkci můžete deaktivovat opětovným stisknutím tlačítek .</p> <p>Když otevřete dvířka sušičky po dokončení programu sušení, funkce se automaticky vypne. Funkce se přeruší také v případě, že po skončení programu stisknete tlačítko <i>Start/Pauza</i>.</p>
<p>Aktivace:</p>	<p>Pro spuštění cyklu sušení stiskněte <i>Start/Pauza</i>.</p>

	<p>Optimalizace doby sušení Pomocí pokročilé technologie sušička detekuje velikost náplně a úroveň vlhkosti a během programu průběžně upravuje dobu sušení.</p>
<p>Výběr:</p>	<p>Čas zobrazený na displeji na začátku programu je pouze informativní a během sušení se může změnit. Prádlo bude na konci programu řádně vysušeno, i když je náplň menší než doporučené množství.</p>
<p>Aktivace:</p>	<p>Automatické</p>
<p>Aktivace:</p>	<p>Automatické</p>

6.6 Spustíte program sušení

Spuštění programu

Zavřete dveře sušičky a program sušení spustíte stisknutím tlačítka *Start/Pauza* na pravé straně displeje.

Pokud na displeji třikrát blikne ČAS DO KONCE PROGRAMU a zazní zvukový signál, dvířka sušičky jsou otevřená nebo nejsou správně zavřená. Zavřete dvířka sušičky a znovu stisknete tlačítko *Start/Pauza* poté můžete znovu aktivovat program sušení.

Přerušování, zastavení a změna programu

Sušící program **se pozastaví** krátkým stisknutím tlačítka (*Start/Pauza*). Na displeji se bude čas do konce sušení zapínat a vypínat. Pokud znovu krátce stisknete tlačítko Čas do konce sušení, program sušení **bude pokračovat**.

Chcete-li program sušení **zastavit** stisknete tlačítko (*Start/Pauza*) a podržte jej po dobu 3 sekund nebo otočte volič do polohy , sušička se začne chladit. Doba ochlazování závisí na zvoleném programu. Chcete-li spotřebič zapnout, otočte voličem znovu na požadovaný program, nastavte funkce a spustíte program sušení stisknutím tlačítka (*Start/Pauza*).

Otevírání dvířek

Dvířka sušičky lze kdykoli otevřít, sušení se přeruší.

Při zavření dvířek a stisknutí tlačítka *Start/Pauza* se sušení obnoví od místa, kde bylo přerušeno.



HORKÝ POVRCH!

Během sušení se dvířka sušičky zahřejí. Pokud během sušícího programu otevřete dvířka, prádlo a povrch dvířek mohou být velmi horké! Buďte opatrní, abyste se nepopálili.

Přidání/vyjmutí prádla během provozu spotřebiče

Pokud chcete přidat nebo odebrat prádlo z sušičky během jejího provozu, postupujte následovně:

1. Stiskněte tlačítko *Start/Pauza* nebo otevřete dvířka sušičky.
2. Pokud jste tak ještě neučinili, otevřete dvířka. Vložte nebo vyjměte prádlo z bubny.
3. Dvířka sušičky zavřete!
4. Stiskněte tlačítko *Start/Pauza*.

Sušící program se znovu spustí.



HORKÝ POVRCH!

Během vkládání prádla do sušičky také dávejte pozor, abyste se nespálili.



INFORMACE!

Sušící program bude pokračovat od místa, ve kterém byl přerušen.



INFORMACE!

Pokud během sušení zvýšíte množství prádla, může být prádlo méně účinně a nerovnoměrně vysušené. Může to také způsobit, že se prádlo bude třít a více se zmačkat, a doba sušení může být delší.

Chyba přívodu energie

V případě poruchy se program sušení přeruší.

V případě výpadku proudu se program sušení také přeruší. Na displeji se zobrazí **PF**. Po obnovení napájení stiskněte tlačítko *Start/Pauza* pro obnovení sušení.

Sušení pokračuje ve fázi, ve které byl program přerušen.

Plná nádrž na kondenzát

Když je nádrž na kondenzát plná, program sušení se přeruší (nápis **F uII** se rozsvítí).

Vyprázdněte nádrž na kondenzát (viz kapitolu *ÚDRŽBA A ČIŠTĚNÍ / Vyprazdňování nádrže na kondenzát*).

Stisknutím tlačítka *Start/Pauza* znovu spustíte program sušení od místa, kde byl přerušen.

6.7 Dokončete cyklus sušení

Sušička oznámí konec sušení zvukovým signálem a na displeji bude zobrazeno **End** (Konec), dokud se sušička nepřepne do pohotovostního režimu nebo dokud nebude vypnuta. Po 5 minutách symbol **End** (Konec) zmizí.

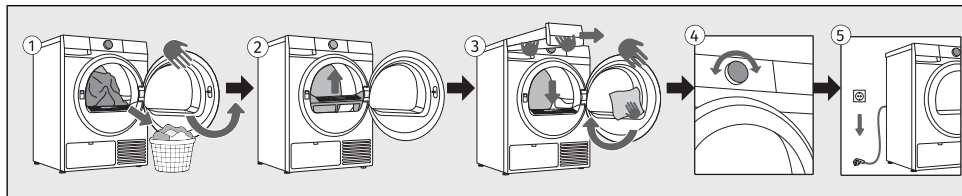

- 1 Otevřete dvířka sušičky. Vytáhněte prádlo z bubny.
- 2 Vytáhněte filtr z přední části krytu spotřebiče, vyčistěte jej a vložte zpět. Viz kapitolu **ÚDRŽBA A ČIŠTĚNÍ / Čištění síťového filtru**.
- 3 Vyprázdněte nádrž na kondenzát. Viz kapitolu **ÚDRŽBA A ČIŠTĚNÍ / Vyprazdňování nádrže na kondenzát**.
Zavřete dvířka.
- 4 Vypněte sušičku (otočte voličem do polohy )
- 5 Vyprázdněte nádobu na kondenzovanou vodu a odpojte napájecí kabel ze zásuvky.



INFORMACE!

Po ukončení programu sušení prádlo okamžitě vyndejte ze sušičky, abyste zabránili jeho opětovnému pomačkání.



VAROVÁNÍ!

Závěrečný cyklus sušení zahrnuje fázi ochlazení bez ohřevu, která zajišťuje, že prádlo má na konci programu vhodnou teplotu, a může být ze sušičky vyňato bez rizika popálení se o horké prádlo.

7. NASTAVENÍ A ÚPRAVY SPOTŘEBIČE

V této kapitole se dozvíte jak:





- uložit osobní nastavení,
- si přizpůsobit spotřebič pomocí dalších nastavení,
- vstoupit do nabídky uživatelských nastavení.

Existuje několik dodatečných nastavení, která lze na spotřebiči provést. To vám umožní dále přizpůsobit zařízení vašemu osobnímu použití a potřebám.

Základní princip výběru dalších nastavení je podobný výběru funkcí. Viz kapitolu *KROKY SUŠENÍ (1–7)/Vyberte doplňkové funkce*.







7.1 Uložení programu a vybraných funkcí

Měnit můžete i základní nebo výchozí nastavení pro každý prací program.

	Nastavení uloženo Funkce pro uložení vašich nastavení u vybraných programů a funkcí.
Výběr:	Po výběru sušicího programu a dalších funkcí opakovaně stiskněte tlačítko  , dokud se nerozsvítí symbol  .
Aktivace:	Nastavení se uloží stisknutím tlačítka  po dobu 2 sekund. Program zůstane uložený, dokud ho nezměníte stejným postupem nebo neobnovíte osobní nastavení na tovární nastavení (viz kapitolu níže).



	AdaptTech Automatická funkce pro uložení často používaných programů a funkcí.
Aktivace:	Když nějaké nastavení programu sušení použijete třikrát za sebou, bude toto nastavení uloženo jako výchozí a od této chvíle se vám vždy bude nabízet při výběru tohoto programu. Pokud manuálně uložíte nastavení na programu sušení, tak se u tohoto programu zruší AdaptTech . Program je uložen, dokud neobnovíte osobní nastavení na tovární nastavení (viz následující část).

7.2 Dodatečná nastavení spotřebiče









	Dětská pojistka (bezpečnost dětí) Bezpečnostní funkce.
Aktivace: 	Dokud je aktivována dětská pojistka, není možné měnit programy, nastavení ani přídatvé funkce. S tímto nastavením zamknete obrazovku, a tím zabráníte dětem, aby mohly neúmyslně spustit nebo změnit cyklus. Opakovaně stiskněte tlačítko  , dokud symbol  nezačne blikat. Stiskněte tlačítko  po dobu 2 sekund pro potvrzení výběru. Funkci lze také aktivovat během samotného programu pomocí výše popsaného postupu. Pokud je aktivována dětská pojistka, není možné měnit programy ani přídatvé funkce. Po vypnutí spotřebiče zůstane dětská pojistka zapnutá, proto je třeba ji před zvolením nového programu vypnout.
Deaktivace:	Pro vypnutí (deaktivaci) dětské pojistky podržte tlačítko  po dobu 3 sek. Spustí se animace 3-2-1. Na konci animace se funkce vypne (je deaktivována). Stejným způsobem lze <i>Dětská pojistka</i> vypnout i během sušičího programu.







	Dálkové ovládání Funkce pro dálkové ovládání.
Popis:	Pro použití této funkce musí být spotřebič připojen k síti, viz kapitola <i>PŘED PRVNÍM POUŽITÍM SPOTŘEBIČE / První připojení k Wi-Fi síti</i> . Ovládání na dálku vám bude k dispozici následujících 24 hodin, i když zařízení přejde do pohotovostního režimu. Dálkové ovládání se přeruší stisknutím tlačítka <i>Start/Pauza</i> . Spotřebič dále ovládáte prostřednictvím aplikace ConnectLife , kde si můžete vybrat z několika možností (výběr, spuštění, sledování a zastavení programu, doplňková nastavení, ...) Provoz sušičky je možné přes aplikaci přerušit nebo zastavit volbou <i>Start/Pauza, Přidejte prádlo ...</i> Některé možnosti můžete na dálku provést úplně celé, některé však budou vyžadovat vaši fyzickou přítomnost, jako je například přidávání prádla v průběhu cyklu sušení (<i>Přidejte prádlo</i>).
Výběr:	Otočte voličem do polohy <i>Dálkové ovládání</i> .
Aktivace:	Po vložení prádla zavřete dvířka sušičky. Pokračujte v aktivitách v aplikaci (vyberte program, další funkce a spusťte sušení).

7.3 Nabídka uživatelských nastavení

Pro vstup do nabídky uživatelských nastavení současně podržte  a , dokud se nedokončí animace 3-2-1 (alespoň 3 sekundy).

Stiskem  můžete procházet dostupnými uživatelskými nastaveními (*Zvuk / Tovární nastavení*).

	Zvuk Zapnout/Vypnout Možnost vypnutí nebo úpravy hlasitosti zvuku.
Zobrazení: 	Hlasitost je přednastavena na úroveň 2. Stiskněte  pro výběr hlasitosti zvuku nebo pro vypnutí zvuku. Je-li zvuk vypnut, na konci cyklu sušení nebude žádný zvukový signál. Možná nastavení:  = tiché nastavení zvuku  = střední nastavení zvuku  = hlasité nastavení zvuku  = vypnutí zvuku Stiskněte tlačítko  pro uložení a ukončení.

	Tovární nastavení Smazat všechna nastavení a vrátit se k továrním nastavením.
Zobrazení: 	Na displeji se zobrazí  . Stisknutím tlačítka  se vaše nastavení vrátí na původní nastavení (vaše vlastní nastavení a všechny uložené programy budou vymazány). Symbol  dvakrát blikne, úvodní obrazovka se zobrazí automaticky.
Ukončení:	Pokud se nechcete vrátit k <i>Tovární nastavení</i> , stiskněte tlačítko  pro ukončení.

8. ÚDRŽBA A ČIŠTĚNÍ

V této kapitole se dozvíte vše o čištění spotřebiče:

- jak čistit vnější stranu sušičky,
- jak čistit filtrační systém,
- jak vyprázdnit a vyčistit nádobu na kondenzovanou vodu.



NEBEZPEČÍ ÚRAZU ELEKTRICKÝM PROUDEM!

Před čištěním sušičku vypněte a odpojte ji od elektrické sítě (vytáhněte napájecí kabel ze zásuvky).



INFORMACE!

Sušička nesmí být nikdy provozována bez nainstalovaných filtrů nebo s poškozenými filtry, protože nadměrné množství nahromaděných vláken z látek by mohlo způsobit poruchu nebo selhání sušičky.

8.1 Čištění vnějších částí sušičky



NEBEZPEČÍ ÚRAZU ELEKTRICKÝM PROUDEM!

Nebezpečí úrazu elektrickým proudem v důsledku síťového napětí.

I když je sušička vypnutá, je ještě nějakou dobu pod napětím, proto před čištěním a údržbou vždy odpojte síťový kabel.



VAROVÁNÍ!

Nepoužívejte žádná rozpouštědla ani čisticí prostředky, které by mohly sušičku poškodit (dodržíte prosím doporučení a upozornění výrobců čisticích prostředků).



VAROVÁNÍ!

Poškození, které může způsobit voda.

Nečistěte sušičku proudem vody, protože proud vody může způsobit vniknutí vody do sušičky a poškození jejích součástí.

Všechny části sušičky vytřete měkkým hadříkem dosucha.

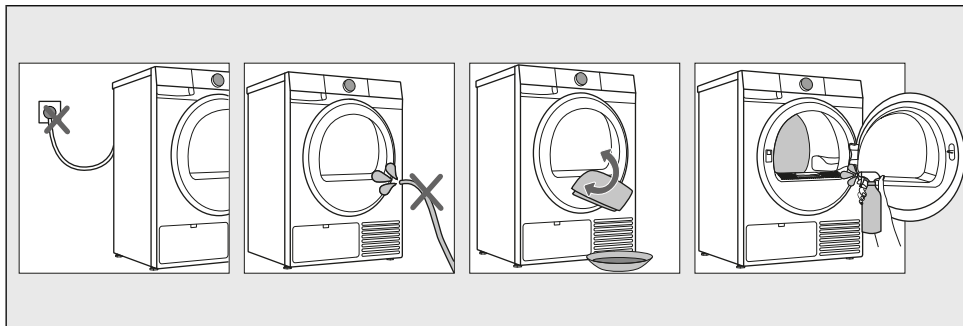

- 1** Před čištěním odpojte sušičku od elektrické sítě.
- 2** Sušičku nečistěte proudem vody!
- 3** Vnější povrch sušičky a displej čistěte jemným vlhkým bavlněným hadříkem a vodou. Všechny části sušičky vytřete měkkým hadříkem dosucha.
- 4** Buben čistěte měkkým bavlněným hadříkem a vhodným čisticím prostředkem.

8.2 Čištění síťového filtru



INFORMACE!

Síťový filtr vyčistěte po každém cyklu sušení.

Sušička má **filtrační systém** skládající se ze dvou filtrů (a a b), které zabraňují vniknutí nečistot do systému výměníku tepla.

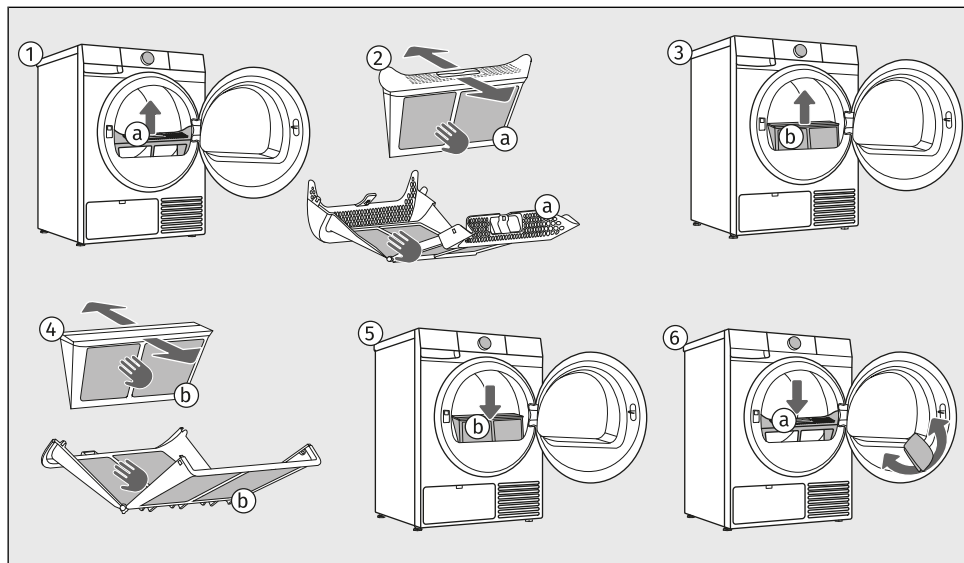

- 1 Vyměňte síťový filtr (a).
- 2 Otevřete síťový filtr (a) oběma rukama.
Nahromaděná vlákna a nitky ze síťového filtru (a) opatrně odstraňte rukou nebo vysavačem.
Síťový filtr (a) vyčistěte po každém cyklu sušení.
- 3 Vytáhněte síťový filtr (b) ze stejného otvoru na obvodu dvířek sušičky. V případě potřeby otřete i otvor, kde se nachází.
- 4 Otevřete síťový filtr (b) oběma rukama.
Nahromaděná vlákna a nitky ze síťového filtru (b) opatrně odstraňte rukou, utěrkou nebo vysavačem.
Síťový filtr (b) vyčistěte po každém cyklu sušení.
- 5 Vložte síťový filtr (b) zpět do otvoru.
Ujistěte se, že v otvoru nezůstaly žádné zbytky žmolků. V případě potřeby je vysajte vysavačem.
- 6 Vložte zpět síťový filtr (a), který jste vytáhli jako první.
V případě potřeby také vyčistěte pouzdro filtru a těsnění dvířek.

**INFORMACE!**

Filtr **neoplachujte pod vodou**, abyste zabránili úniku mikroplastů do spodní vody!

**INFORMACE!**

Zkontrolujte, zda je síťový filtr správně vložen.

**INFORMACE!**

Dbejte, abyste si krytem filtru nepřiskřípli prsty.

**VAROVÁNÍ!**

Sušení nespouštějte bez síťového filtru nebo pokud je síťový filtr poškozen.

**VAROVÁNÍ!**

Nedostatečné čištění filtrů sušičky může vést k horšímu výkonu sušení, zvýšené spotřebě energie, přehřátí spotřebiče a zvýšenému riziku požáru a mechanické poruchy. Pravidelné čištění filtrů zajistí optimální výkon, kratší dobu sušení a minimální spotřebu energie.

**VAROVÁNÍ!**

Netřeste filtrem ani do něj neklepejte, abyste odstranili prach a vlákna, mohlo by dojít k jeho poškození!

8.3 Čištění výměníku tepla



INFORMACE!

Doporučujeme vyčistit výměník tepla alespoň každé 3 měsíce nebo častěji v případě intenzivního používání.



VAROVÁNÍ!

Nedotýkejte se holými rukama vnitřních kovových částí výměníku tepla. Nebezpečí poranění ostrými díly. Při čištění výměníku tepla používejte vhodné ochranné rukavice.



VAROVÁNÍ!

Nesprávné čištění kovových žebér výměníku tepla může trvale poškodit sušičku. Netlačte na kovová žebra tvrdými předměty, jako je například plastová trubka vysavače.

Při čištění může dojít k rozlití vody. Proto doporučujeme na podlahu položit savý hadr.

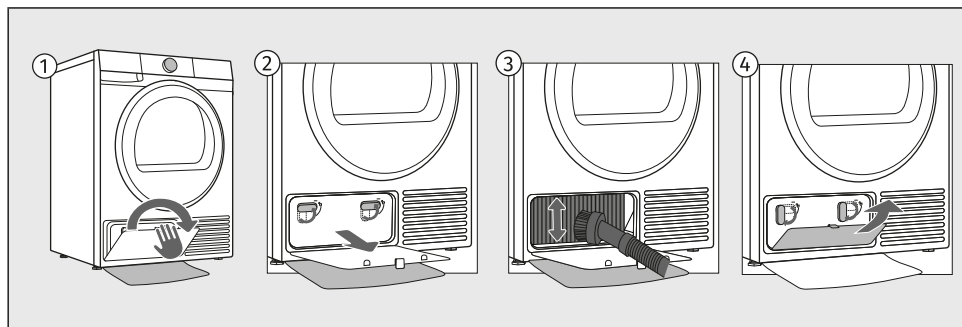

- 1 Otevřete vnější kryt výměníku tepla.
- 2 Držte páčky na vnitřním krytu a otočte je směrem nahoru. Sundejte vnitřní kryt.
- 3 Prach a nečistoty v kovových žebrech výměníku tepla lze čistit pomocí vysavače a měkkého kartáčového nástavce. Bez přitlačování lehce pohybujte nástavcem kartáče pouze ve směru kovových žebér od shora dolů. Příliš velký tlak by mohl poškodit nebo ohnout kovová žebra výměníku tepla.
- 4 Nasadte vnitřní kryt a otočte rukojeti ve směru hodinových ručiček do svislé polohy. Zavřete vnější kryt.

8.4 Vyprazdňování nádrže na kondenzát



INFORMACE!

Nádrž na kondenzát vyprázdněte po každém sušení.

Když je nádrž na kondenzát plná, program sušení se automaticky přeruší.

Symbol  na displeji se rozsvítí, což znamená, že nádrž na kondenzát je třeba vyprázdnit.

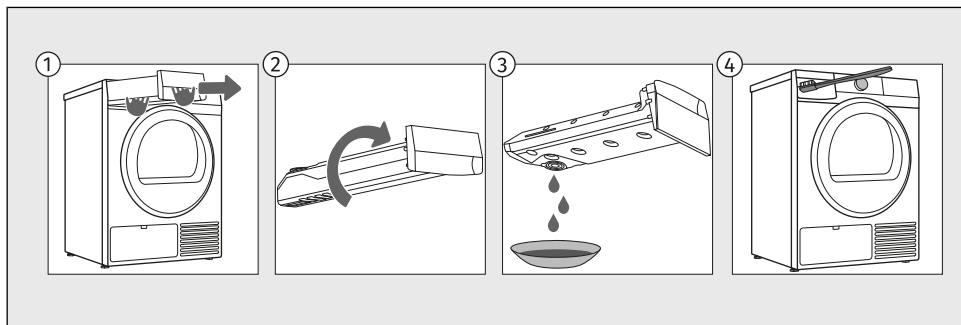

- 1 Nádrž na kondenzát vytáhněte ze sušičky (oběma rukama tak, jak je znázorněno na obrázku).
- 2 Pak ji nad umyvadlem nebo nádobou otočte nohama vzhůru.
- 3 Vylijte vodu z nádoby na kondenzát.
- 4 Vyčistěte také otvor sušičky a vložte zpět nádobu na kondenzát.



INFORMACE!

Voda z nádrže na kondenzát není pitná. Po důkladném přefiltrování ji lze použít při žehlení



VAROVÁNÍ!

Nikdy do nádrže na kondenzát nepřidávejte chemické látky ani vůně.

Nádobu kondenzované vody nemusíte vyprazdňovat, pokud jste odtokovou hadici propojili s odtokem (viz kapitola /Odvod kondenzované vody).

9. ŘEŠENÍ PROBLÉMŮ A SERVIS

V této kapitole se dozvíte,

- jak získat informace o počtu provedených cyklů,
- jak postupovat v případě problémů, pokud se vyskytnou poruchy nebo problémy během sušení,
- popisy poruch, varování a chyb zobrazených na displeji,
- kdy a jak kontaktovat poprodejní servis,
- co dělat v případě reklamace a na co se vztahuje záruka,
- kde objednat náhradní díly.

9.1 Co dělat v případě problémů?

Rušivé vlivy z okolí (např. z napájecí sítě) mohou mít za následek různá chybová hlášení (viz tabulky níže). V tom případě:

- Vypněte sušičku a vyčkejte alespoň jednu minutu.
- Zapněte sušičku a znovu spusťte program sušení.
- Většinu chyb vzniklých při provozu může vyřešit uživatel (viz tipy v tabulkách níže).
- Pokud k chybě dojde znovu, zavolejte na autorizovaný servis.
- Opravy smí provádět pouze dostatečně vyškolená osoba.
- Záruka se nevztahuje na opravy nebo jakékoli záruční nároky vyplývající z nesprávného připojení nebo používání sušičky. V těchto případech budou náklady na opravu vyúčtovány uživateli.

OBECNÉ PORUHY

Sušičku nelze zapnout.	Hlavní vypínač není zapnutý. Zkontrolujte, zda je hlavní vypínač zapnutý. V zásuvce není žádné napětí. Zkontrolujte pojistku. Zkontrolujte, zda je zástrčka napájecího kabelu správně zasunuta do elektrické zásuvky.
V zásuvce je napětí, ale buben se neotáčí a spotřebič nepracuje.	Otevřete dvířka. Zkontrolujte, zda jsou dvířka správně zavřená. Nádrž na kondenzát je plná. Vyprázdněte nádrž na kondenzát (viz kapitolu <i>ÚDRŽBA A ČISTĚNÍ/Vyprazdňování nádrže na kondenzát</i>). Možná byla vybrána možnost <i>Odložený konec</i>. Funkci odložení startu vypnete stisknutím políčka <i>Odložený konec</i> a držte jej po dobu 3 sekund. Program nebyl zapnut podle pokynů. Znovu si přečtete návod k obsluze.
Během běhu programu se spotřebič přestane zcela zahřívát.	Síťový filtr je zanesený, proto se teplota v sušičce zvýšila, což vedlo k přehřání a následnému vypnutí ohřívání. Vyčistěte síťový filtr (viz kapitola <i>ÚDRŽBA A ČISTĚNÍ/Čištění síťového filtru</i>). Vyčkejte, dokud sušička nevychladne a pak ji zkuste znovu zapnout. Pokud se přesto sušička nezapne, zavolejte servisního technika.

Ozývá se slabé klepání.	Jestliže se sušička delší dobu nepoužívá, namáhají se podpěrné prvky ve stejném místě. Hluk zmizí bez jakéhokoli zásahu.
Během sušení se otevřou dvířka.	Nadměrné zatížení dvírek (příliš mnoho prádla v bubnu). Z bubnu uberte prádlo.
Nerovnoměrně vysušené prádlo.	Prádlo různých typů a tloušťek nebo nadměrné množství prádla. Zkontrolujte, že jste prádlo dobře roztrídili podle druhu, tloušťky materiálu a množství, vzhledem na vybraný program (viz kapitola <i>KROKY SUŠENÍ (1–7) / Zvolte program sušení</i>).
Prádlo není vysušené nebo sušení trvá příliš dlouho.	<p>Filtry nejsou čisté. Vyčistěte filtry (viz kapitola <i>ÚDRŽBA A ČIŠTĚNÍ/Čištění sítového filtru</i>).</p> <p>Sušička je umístěna v uzavřené místnosti; v místnosti, která je příliš chladná; nebo v místnosti, která je příliš malá a v důsledku toho se vzduch přehřívá. Zkontrolujte, zda k sušičce přichází dostatečné množství čerstvého vzduchu, například otevřete dveře nebo okno. Zkontrolujte, zda není teplota v místnosti, v níž je sušička nainstalována, příliš vysoká nebo příliš nízká.</p> <p>Prádlo nebylo dostatečně vyždímané nebo odstředěné. Pokud je prádlo po sušení stále ještě mokré, zopakujte sušení a vyberte vhodný program sušení (po vyčištění filtrů).</p> <p>Množství prádla v sušičce je příliš velké nebo naopak nedostatečné. Použijte vhodný program nebo doplňkovou funkci.</p> <p>Prádlo (např. ložní prádlo) se zamotá do velkých koulí. Před sušením zapněte knoflíky nebo zipy na prádle. Vyberte vhodný program (např. program <i>Ložní prádlo</i>). Po vysušení prádlo načechrejte a vyberte doplňkový sušicí program (např. <i>Čas</i>).</p>
Zvuky	<p>Vrnící zvuk: zvuk kompresoru; intenzita zvuku záleží na programu a fázi sušení.</p> <p>Vrnící zvuk: kompresor je občas provětrán.</p> <p>Zvuk čerpání: čerpadlo čerpá kondenzovanou vodu do nádoby kondenzované vody.</p> <p>Klikací zvuk: Začátek automatického čištění výměníku tepla (kompresoru).</p> <p>Chrastící zvuk: při sušení, pokud prádlo obsahuje tvrdé části (knoflíky, zipy ...).</p>



INFORMACE!

V počáteční fázi sušení, popřípadě během sušení, kompresor a čerpadlo způsobuje hluk, který ovšem nemá vliv na provoz sušičky.



INFORMACE!

Hluk a vibrace – zkontrolujte, zda jsou nohy správně zarovnané.





9.2 Tabulka zpráv na displeji

Upozornění/informace pro uživatele, které se mohou zobrazit na displeji, jsou tyto:

INFORMACE

	Přehled počtu provedených cyklů sušení Informace o počtu provedených cyklů sušení se zobrazí na displeji o 3 sekundy, pokud odpojíte napájecí kabel od sítě, počkáte 10 sekund a poté jej znovu připojíte k síti. Po 3 sekundách přejde spotřebič do pohotovostního režimu.
-----------------------------------------------------------------------------------	---------------------------------------------------------------------------------------------------------------------------------------------------------------------------------------------------------------------------------------------------------------------------------------

VAROVÁNÍ

F UII	Upozornění na plnou nádrž na kondenzát Před opětovným spuštěním programu nádrž na kondenzát vyprázdněte (viz kapitolu <i>ÚDRŽBA A ČIŠTĚNÍ/Vyprazdňování nádrže na kondenzát</i>).
PF	Varování při výpadku napájení Sušení bylo přerušeno kvůli poruše napájení. Program sušení restartujete či znovu spustíte stisknutím tlačítka <i>Start/Pauza</i> .
End / RC	Upozornění na dokončení cyklu sušení Po ukončení programu sušení na displeji střídavě svítí znaky End a RC .
 a 	Rozsvítí se červené symboly  a  . Vyčistěte filtry a vyprázdněte nádrž na kondenzát.

Níže jsou uvedeny všechny chyby, které může uživatel vidět v uživatelském rozhraní.

PORUCHY SOUVISEJÍCÍ S OHŘÍVAČEM





E 91	Porucha teplotního čidla
E 92	Obratě se na servisní středisko.
E 93	

PORUCHY SOUVISEJÍCÍ S ELEKTRIKOU

E 00	Porucha ovládací jednotky Obratě se na servisní středisko.
E 02	Chyba komunikace Obratě se na servisní středisko.
E 03	Chyba čerpadla Porucha čerpadla pro čerpání kondenzátu do nádrže na kondenzát. Obratě se na servisní středisko.
E 07 E 08	Porucha ovládací jednotky Vypněte sušičku ze zdroje napájení. Obratě se na servisní středisko.

E 11	Chyba v komunikaci motoru BLDC Neexistuje spojení mezi motorem a řídicí jednotkou. Obratě se na servisní středisko.
------	----------------------------------------------------------------------------------------------------------------------------------

PORUCHY S PŘIPOJENÍM

	Zařízení nelze ovládat na dálku Zařízení nemá dodávaný dálkový ovladač. Zkontrolujte, zda svítí Wi-Fi symbol  na spotřebiči, a otočte voličem do polohy Dálkové ovládání  .
	Zařízení se nepřipojuje k síti Wi-Fi Zařízení nemůže najít síť Wi-Fi. Zkontrolujte, zda máte na routeru síť 2.4 GHz a zda má zařízení dostatečně silný Wi-Fi signál.
E 17	Zařízení se nepřipojuje k síti Wi-Fi Chyba se týká pouze funkce dálkového sušení (Remote control). Nemá žádný vliv na proces sušení u jiných programů. Zavolejte servisního technika.

Zapište si kód chyby (např. E0, E1), sušičku vypněte a obraťte se na nejbližší pověřený servis (telefonické zákaznické centrum).

9.3 Servis

Když kontaktujete servisní středisko, uveďte typ sušičky, kód/ID, číslo modelu a výrobní číslo.

Typ, kód sušičky, model a sériové číslo jsou uvedené na typovém štítku umístěném na vnitřní straně dvířek sušičky. Viz kapitolu *POPIS SUŠIČKY/Technické údaje na typovém štítku*.



VAROVÁNÍ!

V případě poruchy používejte pouze schválené náhradní díly od autorizovaných výrobců.



VAROVÁNÍ!

Záruka se nevztahuje na opravy nebo jakékoli záruční nároky vyplývající z nesprávného připojení nebo používání sušičky. V těchto případech budou náklady na opravu vyúčtovány uživateli.

9.4 Záruka



INFORMACE!

Záruka se nevztahuje, na spotřební materiál, drobné odchylky barev, zvýšený hluk, který je spojen se stářím spotřebiče a který funkčnost sušičky neovlivňuje, a estetické vady součástí, které neovlivňují funkčnost a bezpečnost sušičky.

Záruka se nevztahuje na chyby nebo poruchy, které vznikly v důsledku rušivých vlivů z prostředí (úder blesku, výpadky napájecí sítě, přírodní katastrofy, apod.).



INFORMACE!

Jakoukoli poruchu nahlaste v místním zákaznickém centru nebo na webové stránce; obě informace naleznete v příloženém záručním listu. Seznam autorizovaných servisů s kontaktními údaji je uveden v záručním listu přiloženém ke spotřebiči nebo je dostupný na webové stránce, pokud naskenujete QR kód, který je umístěn na typovém štítku.



INFORMACE!

Některé jednoduché poruchy, které jsou popsány v kapitole **ŘEŠENÍ PROBLÉMŮ A SERVIS** si může uživatel odstranit sám podle návodu, aniž by ohrozil vlastní bezpečnost nebo ovlivnil podmínky záruky.

9.5 Náhradní díly



INFORMACE!

Funkční náhradní díly pro sušičku, kterou jste si zakoupili, jsou k dispozici 10 let. Během této doby budou k dispozici originální náhradní díly, které zajistí správné fungování Vašeho spotřebiče.

Seznam náhradních dílů a tipů pro opravu v souladu s platnou směrnicí o ekodesignu je k dispozici po naskenování QR kódu umístěného na vnitřní straně dvířek sušičky nebo na odkazu: <https://aid.connectlife.io>.



INFORMACE!

Pás smí vyměňovat pouze servisní technik oprávněný výrobcem, který může dodat originální náhradní díl s kódem 907722 BELT POLY-V 7PH 1971 HUTCHINSON; 883648 BELT POLY-V 7PH 1879 HUTCHINSON (v závislosti na modelu).

10. TIPY PRO SUŠENÍ A HOSPODÁRNÉ VYUŽÍVÁNÍ VAŠÍ SUŠIČKY

V této kapitole naleznete tipy pro:

- optimálně vysušené prádlo a správné vložení prádla do sušičky,
- prevenci nepříjemných pachů a prodloužení životnosti sušičky,
- efektivní používání sušicích programů,
- úsporné využití energie.



INFORMACE!

Nejhospodárnějším způsobem sušení je sušení doporučeného množství prádla v každé dávce (viz kapitolu *KROKY SUŠENÍ (1–7) / Zvolte program sušení*).

10.1 Tipy, jak dosáhnout optimálně vysušeného prádla



INFORMACE!



Před sušením musí být prádlo řádně vyždímáno. Vyšší otáčky odstředění v pračce vedou ke kratší době sušení a nižší spotřebě energie. Nesušte nevyždímané prádlo!

Velmi mokré nebo nerovnoměrně rozložené prádlo prodlouží dobu sušení. Před vložení prádla do sušičky ho načechrejte, aby lépe cirkuloval vzduch v bubnu.

Použití avivážního prostředku při praní není nutné, protože prádlo je po vysušení v sušičce měkké a hladké.

Roztřídte prádlo podle typu látky a požadovaného stupně sušení. Silnější kusy prádla (např. ručníky) schnou pomaleji než tenčí kusy prádla (např. trička). Pro dosažení nejlepších výsledků nesušte společně prádlo s velmi odlišnými vlastnostmi.

Sušení prádla vyrobeného z obzvláště jemných látek, které se mohou deformovat, se nedoporučuje.

Prádlo vhodné k sušení v sušičce je označeno symbolem . Pokud tento symbol není uveden, tkanina nemusí být tepelně odolná. Pokud je na štítku s pokyny k údržbě uveden symbol , sušení v sušičce není povoleno.

Pro jemné tkaniny (např. vlna, jemná syntetika) zvolte vhodné programy s nižšími teplotami nebo sušení na vzduchu.

Pro snížení mačkání prádla nesušte příliš dlouho. U oděvů, které se mají žehlit, zvolte nižší stupeň sušení.



INFORMACE!

Zatížení sušičky v souladu s kapacitou uvedenou pro každý program zajišťuje lepší energetickou účinnost. Přetížení může vést k nerovnoměrnému sušení a delší době programu.

Při sušení menšího množství prádla nebo jednotlivých kusů oblečení nemusí čidlo zachytit skutečnou úroveň vlhkosti v prádle. V tomto případě doporučujeme použít program (Čas) pro dosažení dostatečného sušení.

10.2 Předcházení nepříjemným pachům a udržení účinnosti



INFORMACE!

Po každém cyklu sušení odstraňte chlupy z filtru. Zanesený filtr výrazně zvyšuje spotřebu energie a prodlužuje dobu sušení.

Pokud sušička není připojena přímo k odpadu, vyprázdněte nádobu na kondenzovanou vodu po každém sušicím cyklu.

Pravidelně čistěte výměník tepla (viz kapitolu *ÚDRŽBA A ČISTĚNÍ / Čištění výměníku tepla*). Prach a vlákna snižují proudění vzduchu a provozní účinnost.



INFORMACE!

Pro rychlé osvěžení suchého prádla můžete použít program *Osvěžení vzduchem* bez tepla, který odstraní nepříjemné pachy z lehce nošeného oblečení.

10.3 Doporučení pro energeticky účinné používání sušičky

Odstraňte z prádla v pračce co nejvíce vlhkosti. Sušení po odstředění při vysokých rychlostech je výrazně efektivnější.

Zvolte automatické sušicí programy, protože se přizpůsobí množství prádla a zjištěné vlhkosti, což snižuje spotřebu energie.







INFORMACE!





Pravidelná údržba (čištění filtrů, vypouštění kondenzátu) je klíčem k zabránění delším sušicím cyklům.

Nesuňte rychle schnoucí tkaniny (např. syntetická vlákna) společně s těžkým bavlněným prádlem.

11. HODNOTY SPOTŘEBY

Tabulka uvádí hodnoty doby vysoušení a spotřeby energie u vysoušení testovací sady prádla s různými otáčkami pračky.

Vysvětlení níže použitých symbolů:	
 Jmenovitá kapacita (kg)	 Trvání programu (h:min)
 Konečný obsah vlhkosti (%)	 Spotřeba energie (kWh/cyklus)

Třída energetické účinnosti: D (9 kg)					
Programy					
Eco*	9	0 ± 3	3:58	2,25	
	4,5		1:47	0,98	
Bavlna Extra suché	9	-3	3:28	1,91	
	6,3		2:16	1,26	
	4,5		1:45	0,95	
Bavlna Uskladnění	9	-1	3:13	1,86	
	6,3		1:58	1,17	
	4,5		1:37	0,94	
Bavlna Žehlení	9	12 ± 4	1:56	1,38	
	4,5		1:22	0,80	
Snadná péče	4	2 ± 3	1:01	0,53	
Jemné	1	0	0:45	0,38	
Mix Extra suché	4	-2	1:57	1,10	
Mix Uskladnění			0	1:35	0,88
Mix Žehlení			2	1:22	0,76

*Hladina akustického hluku šířeného vzduchem během cyklu sušení činí 63 dB.

*Program *Eco* je vhodný pro sušení mokrého bavlněného prádla a používá se k posouzení souladu s legislativou EU o ekodesignu 2023/2533.

Program *Eco* je neúčinnější program z hlediska spotřeby energie pro sušení mokrého bavlněného prádla.

Všechny hodnoty v tabulce jsou uvedeny pro cyklus sušení.

Hodnoty uvedené pro všechny programy kromě programu *Eco* jsou pouze pro informaci.



INFORMACE!

Energii můžete ušetřit naplněním domácí bubnové sušičky na maximální kapacitu uvedenou pro každý program.

**INFORMACE!**

Vzhledem k odchylkám z hlediska typu a množství prádla, kolísání zdroje napájení a teploty a vlhkosti prostředí se hodnoty naměřené u koncového uživatele mohou lišit od hodnot uvedených v tabulce.

gorenje

GORENJE spol. s r. o. Vyskočilova 1461/2a 140 00 Praha 4
Bezplatná linka: 800 105 505 (volejte v pracovní době od 8:00-16:00h) servis@gorenje.cz

SP26/4490D GOR en963769



969178-a1



Vyhrazujeme si právo na případné změny a chyby v návodu k použití.