

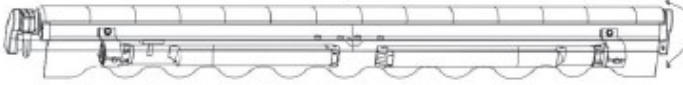







## **NÁVOD K MANIPULACI S MARKÝZOU**

1. Markýza není odolná proti dešti a UV záření
2. Markýza musí být instalována 2-3 osobami
3. Pokud je markýza připevněna nastálo, neměla by být v zimním období rozložena
4. K zajištění dlouhé životnosti markýzy doporučujeme ji během zimního období uskladnit na suchém místě.
5. Před uskladněním se ujistěte, zda je markýza suchá a očištěná od nečistot.
6. Markýza může být připevněna na cihlovou, betonovou zeď. Montážní materiál je součástí balení.
7. Markýza je konstruována k poskytování ochrany a komfortu v domácím prostředí.
8. Markýza chrání před sluncem nikoliv před deštěm.
9. Když rozkládáte markýzu, mělo by to jít snadno. Pokud tomu tak není, zkontrolujte, zda jsou všechny šrouby dotažené.
10. Při větru doporučujeme markýzu složit, aby nedošlo k jejímu poškození. Mohlo by dojít k ulomení vysouvacích ramen. Na takovéto poškození se nevztahuje reklamční servis 24 měsíců.
11. Návod k instalaci je součástí balení, a proto reklamace výrobku poškozeného špatnou instalací nebude uznána!
12. Nepoužívejte markýzu v blízkosti otevřeného ohně a ani pod markýzou negrilujte!

## Součásti balení

Označení	Část	Množství		
		2,95 x 2 m	3,95 x 2,5 m	5 x 3 m
A	 Markýza	1		
B	 Držák pro uchycení markýzy do zdi	2	3	4
C	 Klika na ovládání markýzy	1		
D	 Kotevní šrouby (M12 * 100)	4	6	8
E	 Návod k použití	1		
F	 Držák pro montáž markýzy do stropu	2	3	4
G	 12x25mm šrouby	4	6	8
H	 12mm podložky	4	6	8
I	 M12mm matice	4	6	8

### KROK 1

Rozložte markýzu (C) na zem. Připevněte držáky (A) na konce markýzy. Změřte vzdálenost mezi oběma vnějšími hranami držáků.

Vzdálenost je jiná u každého druhu markýzy.

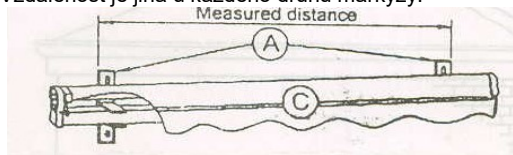

Markýzu doporučujeme umístit minimálně do výšky 2,3m od země. Při vysunutí markýzy, která má sklon 21°, bude výška od země k nejnižšímu bodu markýzy 2m.

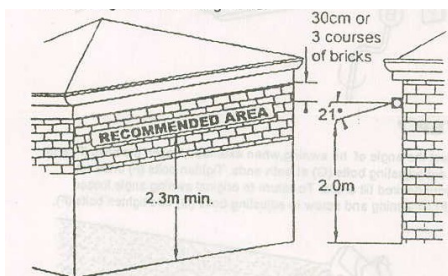

### KROK 2

podle velikosti markýzy rozměříte držáky  
UJISTĚTE SE, ZDA NEJSOU ŽÁDNÉ ELEKTRICKÉ  
ROZVODY NEBO JINÉ ŽIVOTU NEBEZPEČNÉ ČÁSTI VE ZDI  
VE VYBRANÉM PROSTORU PRO MARKÝZU.

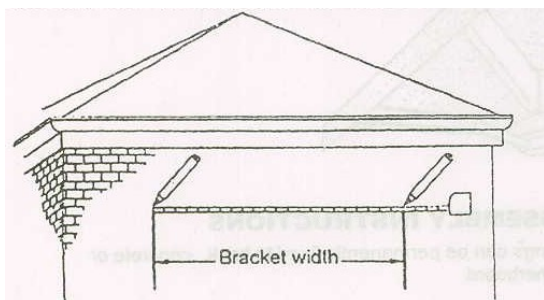

### KROK 3

pomocí pera označte díry pro vrtání

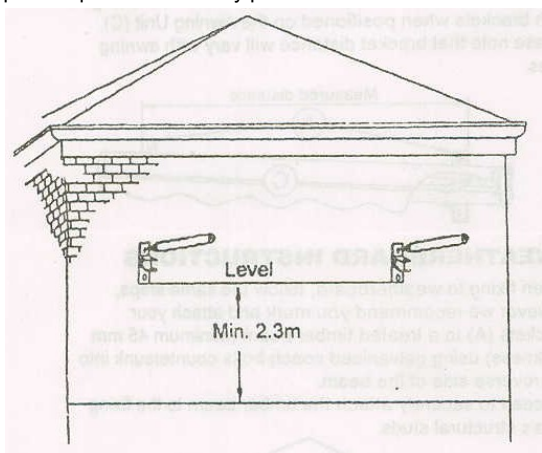

### KROK 4

pomocí vrtačky vyvrtejte označené otvory  
zašroubujte hmoždiny (E) držáky  
dotáhněte matkou

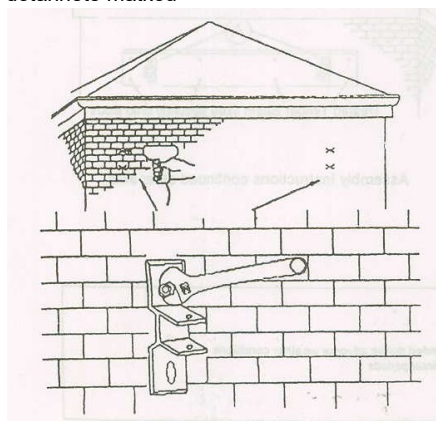

### KROK 5

nasadte markýzu do držáků  
a zajistěte šrouby (D)

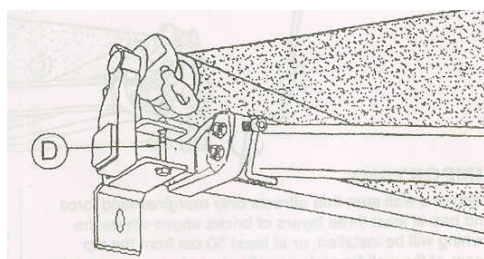

### KROK 6

pomocí kliky (B) vysuňte popř. složte markýzu

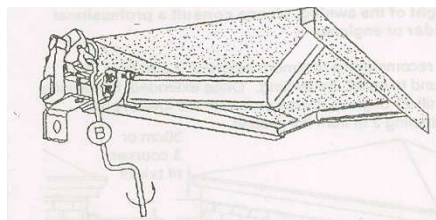

### KROK 7

povolte šrouby (F) šroubem (G) nastavte

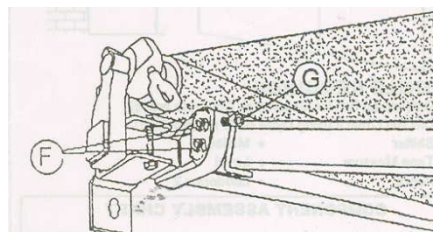

## Univerzální držák pro montáž markýzy do stropu

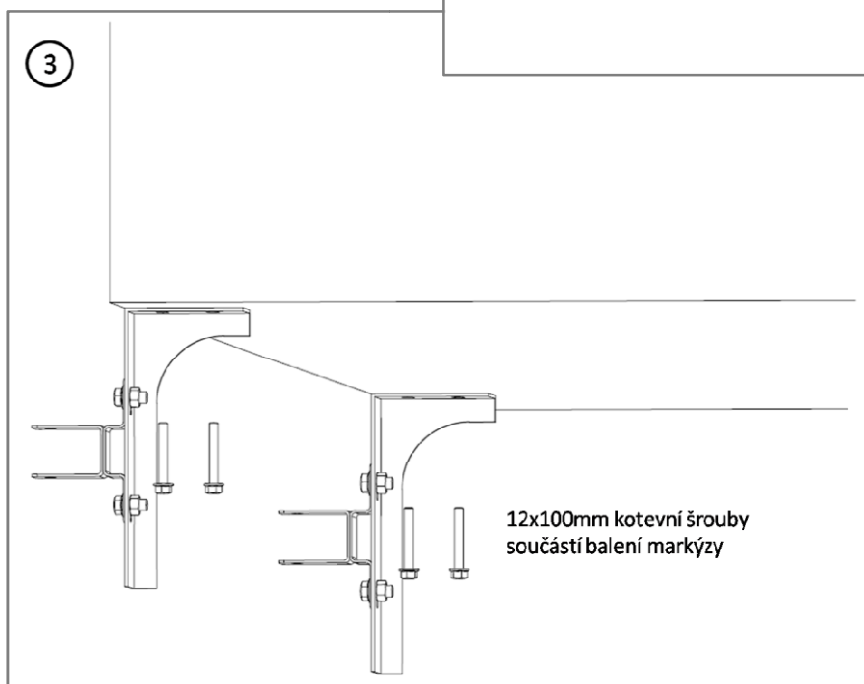
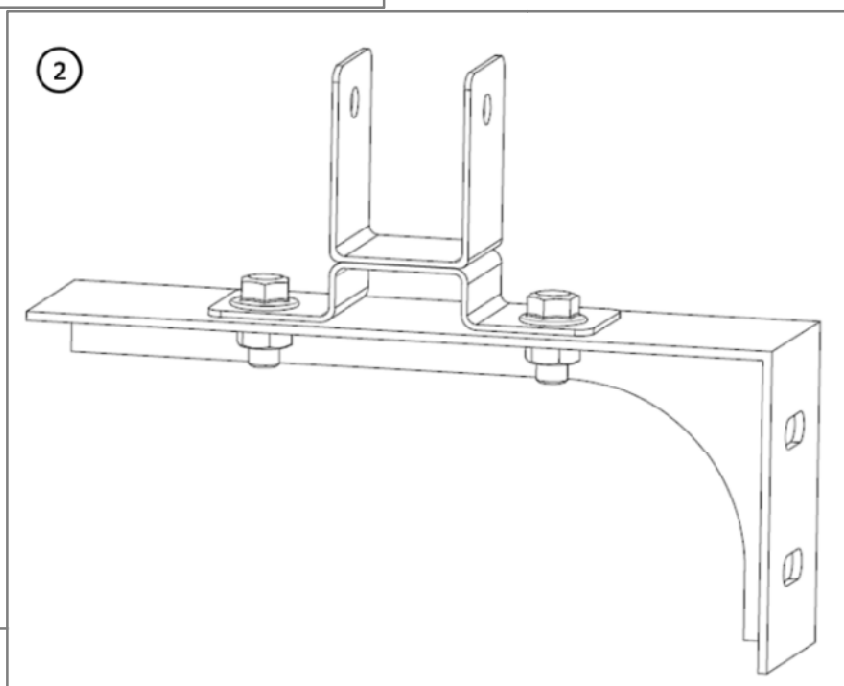
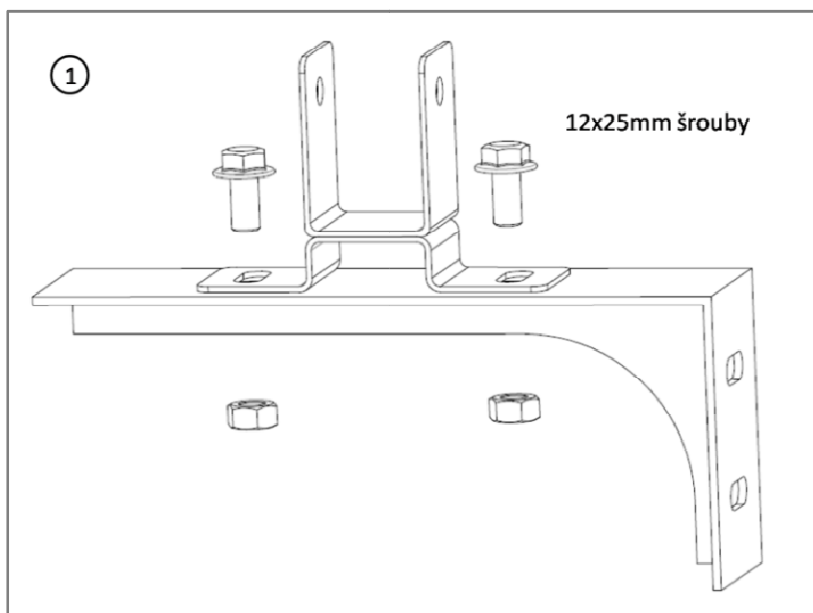

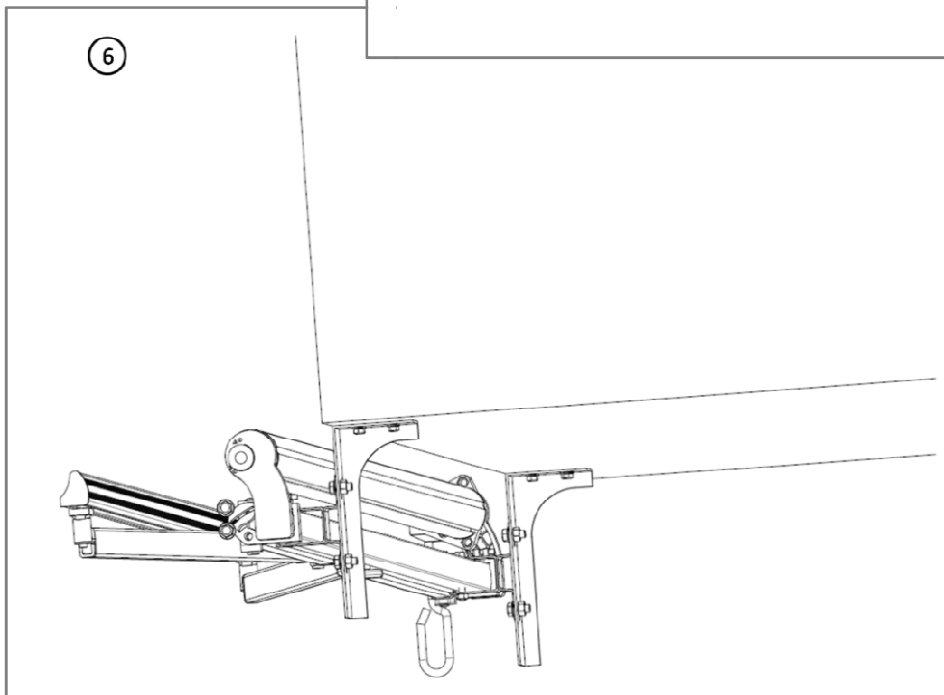
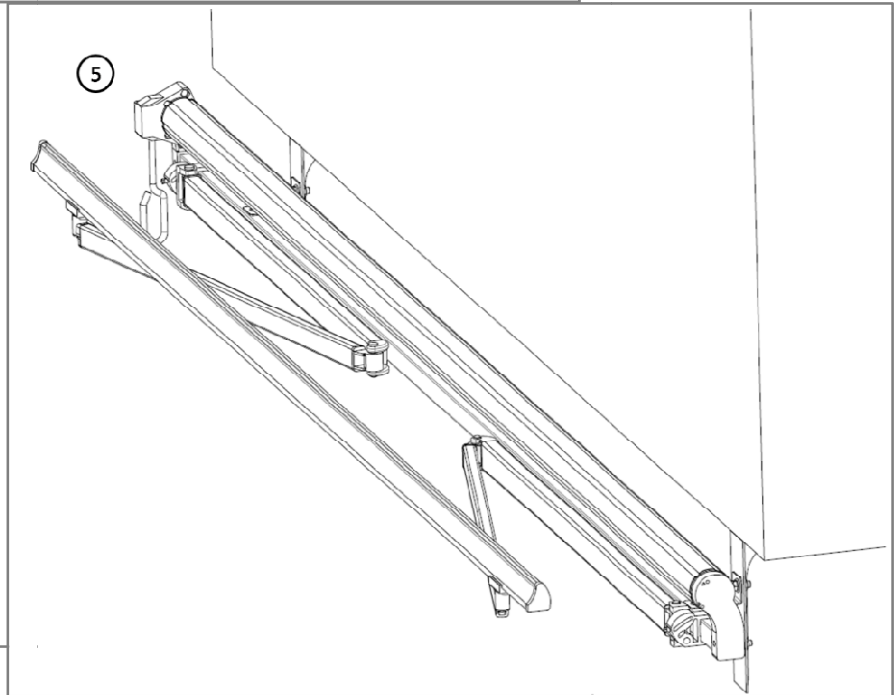
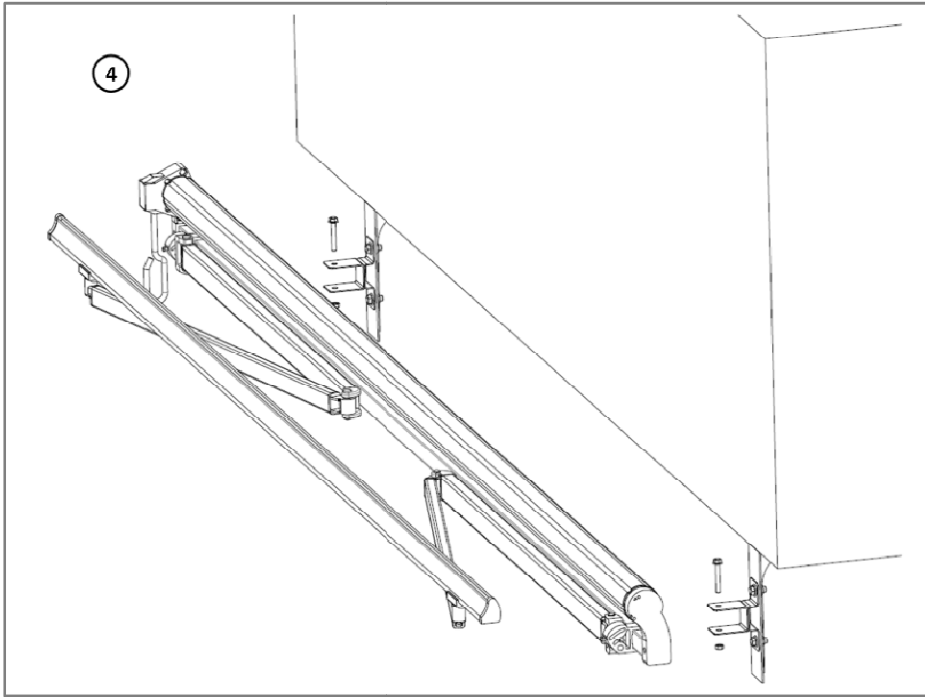







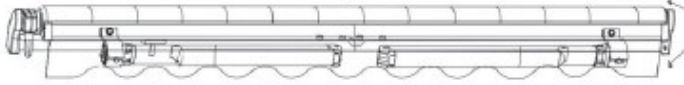

## NÁVOD NA MANIPULÁCIU S MARKÍZOU

1. Markíza nie je odolná proti dažďu a UV žiareniu
2. Markíza musí byť inštalovaná 2-3 osobami
3. Ak je markíza pripevnená nastálo, nemala by byť v zimnom období rozložená
4. Na zabezpečenie dlhej životnosti markízy odporúčame ju počas zimného obdobia uskladniť na suchom mieste.
5. Pred uskladnením sa uistite, či je markíza suchá a očistená od nečistôt.
6. Markíza môže byť pripevnená na tehlovú, betónovú stenu. Montážny materiál je súčasťou balenia.
7. Markíza je konštruovaná na poskytovanie ochrany a komfortu v domácom prostredí.
8. Markíza chráni pred slnkom nie pred dažďom.
9. Keď rozkladajú markízu, malo by to ísť ľahko. Ak tomu tak nie je, skontrolujte, či sú všetky skrutky dotiahnuté.
10. Pri vetre odporúčame markízu zložiť, aby nedošlo k jej poškodeniu. Mohlo by dôjsť k odlomeniu vysúvacích ramien. Na takéto poškodenie sa nevzťahuje reklamčné servis 24 mesiacov.
11. Návod na inštaláciu je súčasťou balenia, a preto reklamácia výrobku poškodeného zlou inštaláciou nebude uznaná!
12. Nepoužívajte markízu v blízkosti otvoreného ohňa a ani pod markízou negrilujte!

## Súčasti balenia

Označenie	Časť	Množstvo		
		2,95 x 2 m	3,95 x 2,5 m	5 x 3 m
A	 Markíza	1		
B	 Držiak pre uchytenie markízy do steny	2	3	4
C	 Kľučka na ovládanie markízy	1		
D	 Kotevné skrutky (M12 * 100)	4	6	8
E	 NÁVOD K POUŽITÍ Návod na použitie	1		
F	 Držiak pre montáž markízy do stropu	2	3	4
G	 12x25mm skrutky	4	6	8
H	 12mm podložky	4	6	8
I	 M12mm matice	4	6	8

### KROK 1

Rozložte markízu (C) na zem. Pripevnite držiaky (A) na konce markízy. Zmerajte vzdialenosť medzi obidvomi vonkajšími hranami držiakov.

Vzdialenosť je iná u každého druhu markízy.

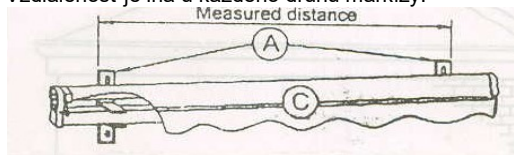

Markízu odporúčame umiestniť minimálne do výšky 2,3m od zeme. Pri vysunutí markízy, ktorá má sklon 21°, bude výška od zeme k najnižšiemu bodu markízy 2m.

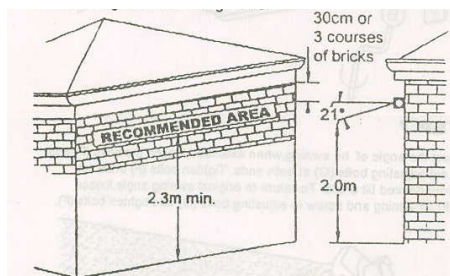

### KROK 2

podľa veľkosti markízy rozmerajte držiaky  
UISTITE SA, ČI NIE SÚ ŽIADNE ELEKTRICKÉ  
ROZVODY ALEBO INÉ ŽIVOTU NEBEZPEČNÉ ČASTI V STENE  
VO VYBRANOM PRIESTORE PRE MARKÍZU.

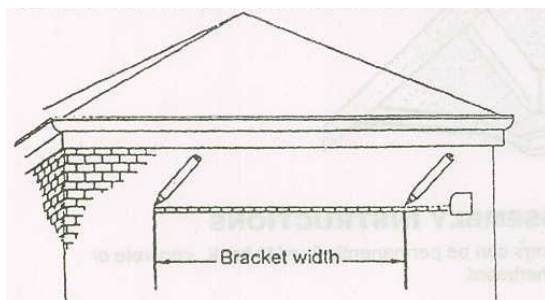

### KROK 3

pomocou pera označte diery na vŕtanie

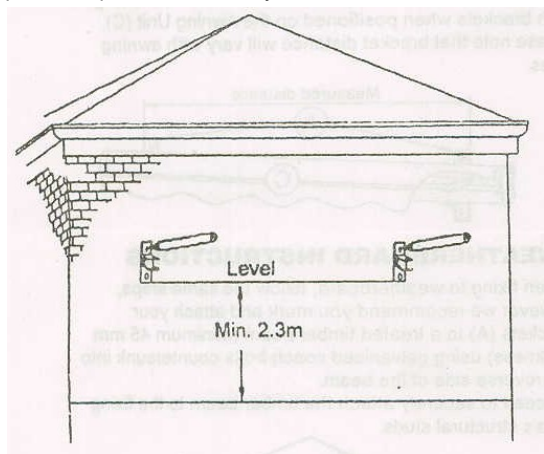

### KROK 4

pomocou vŕtačky vyvŕtajte označené otvory  
zaskrutkujte príchytky (E) držiaky  
dotiahnite maticou

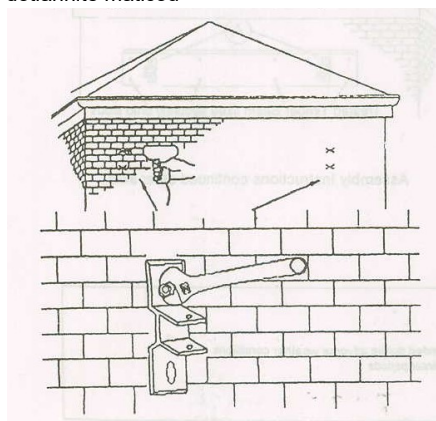

### KROK 5

nasadte markízu do držiakov  
a zaistite skrutky (D)

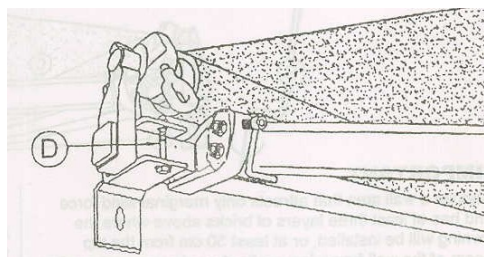

### KROK 6

pomocou kľučky (B) vysuňte popr. zložte markízu

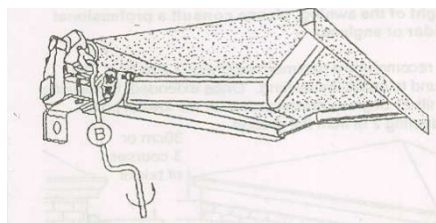

### KROK 7

povoľte skrutky (F) skrutkou (G) nastavte

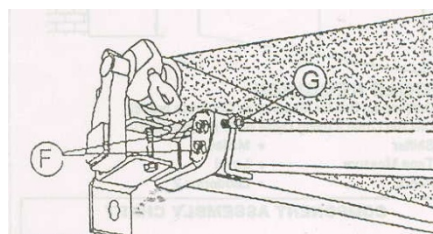



# Univerzálny držiak pre montáž markízy do stropu

