

PODROBNÁ NASTAVENÍ A POPISY

Díky speciální konstrukci ochrany knoflíků se vaše plány krmení nezmění, i když se ho vaši mazlíčci náhodou dotknou. Uživatelsky přívětivý design usnadňuje nastavení, funkce hlasového záznamu vám pomůže pečovat o vaše mazlíčky kdykoli.

Odolný materiál ABS

Průhledný otvor pro snadné sledování stavu krmiva

Dávkovací miska z nerezové oceli

Stabilní protiskluzová základna

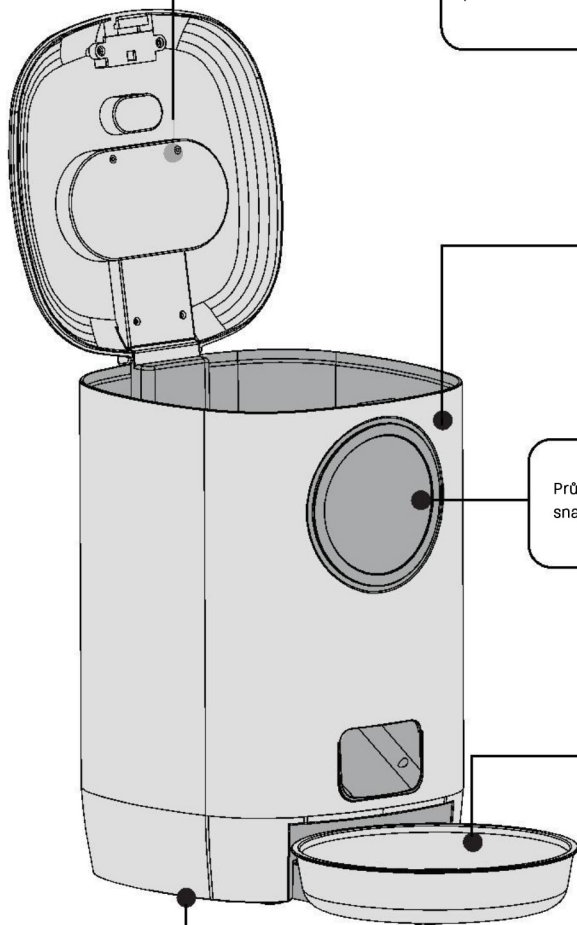

SESTAVTE A POUŽIJTE

- 1 Jemně stiskněte modré tlačítko na přední straně, abyste otevřeli víko, přidejte krmivo podle potřeby a zavřete víko.

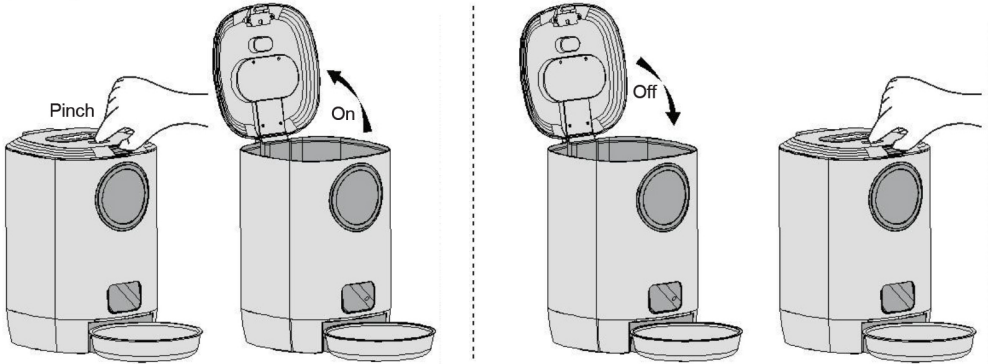

- 2 a) Vložte baterii
b) Zapněte prosím a stikněte modré tlačítko k otevření víka
c) Naplňte odpovídající množství krmiva a zavřete víko

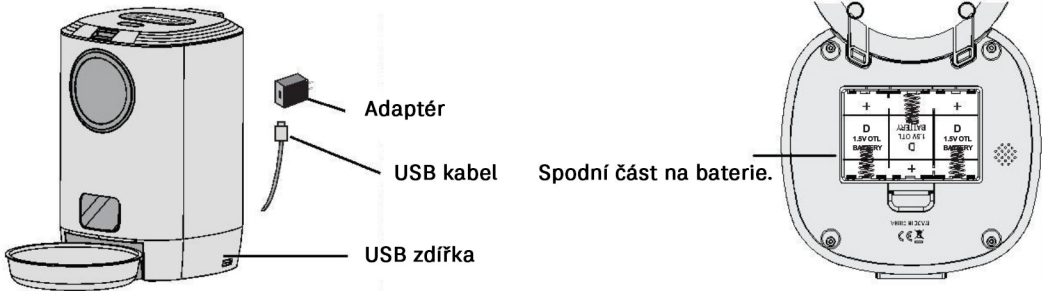

- 3 Nastavte čas jídla a porce jídla

Panel dávkovače



PRŮVODCE NASTAVENÍM

- Počáteční nastavení**
 - Potvrďte prosím, že jste dávkovač zapnuli
 - Dlouhým stisknutím ručního tlačítka se podavač otočí o jednu mřížku
 - Postup opakujte třikrát, dávkovač je normální, pokud se pokaždé otočí o jednu mřížku
- Nastavit aktuální čas**
 - Stiskněte a podržte tlačítko času, mezitím stiskněte tlačítko hodin a nastavte hodinový čas
 - Stiskněte a podržte tlačítko času, mezitím stiskněte tlačítko minuty a nastavte minutový čas
- Nastavte čas jídla a porci jídla**
 - Stiskněte a podržte tlačítko snídaně, mezitím dvakrát stiskněte tlačítko zapnutí / vypnutí, abyste nastavili, zda se má podávat snídaně. Tlačítko Zapnout vedle snídaně znamená krmení a vypnutí znamená, že se nemá podávat.
 - Mezitím stiskněte tlačítko snídaně a stisknutím tlačítka velikosti jídla nastavte množství krmení snídaní. 1 znamená otáčet se na mřížce (asi 10 g) a můžete nastavit maximálně 20 porcí (asi 200 g)
 - Stiskněte tlačítko snídaně, mezitím stiskněte tlačítko hodin pro nastavení hodiny snídaně, stiskněte tlačítko snídaně, mezitím stiskněte tlačítko minuty pro nastavení minuty snídaně.
- Nastavit čas oběda, večeře a čtvrtého jídla**
 - Řiďte se výše uvedenými pokyny, stiskněte tlačítko oběd / večeře / jídlo 4, mezitím stiskněte odpovídající tlačítko pro nastavení oběda, večeře a čtvrtého jídla.
- Nahrávejte a přehrávejte**
 - Dlouze stiskněte a podržte tlačítko mikrofonu, dokud nedokončíte nahrávání. Kontrolka se rozsvítí červeně, což značí spuštění hlasového záznamu. Po dokončení záznamu hlasu se na obrazovce zobrazí signál. Můžete nahrát asi 10 sekund a stisknutím tlačítka přehrávání přehrát to, co jste nahráli.

PODROBNÁ NASTAVENÍ A POPISY

- Nastavit aktuální čas**

Tovární čas při prvním zapnutí je 12:00 AM.
Aktuální čas je například 21:51

 - Dlouze stiskněte tlačítko času, mezitím stiskněte tlačítko hodin, dokud se na pozici hodiny nezobrazí 21
 - Dlouze stiskněte tlačítko času, mezitím stiskněte tlačítko minuty, dokud se na minutové pozici nezobrazí 51



- Zkontrolujte a nastavte čas a porce snídaně:**

Kontrola doby a porcí snídaně: Dlouze stiskněte tlačítko snídaně. Čas na obrazovce se posune z aktuálního času na čas snídaně a porce. Výchozí doba snídaně pro produkt je 8:00, jak je uvedeno níže

Velikost jídla označuje porce snídaně, 1 znamená výdej jedné porce. Přesný objem jedné porce je založen na různé velikosti krmiva pro vaše domácí mazlíčky (můžete nastavit maximálně 20 porcí s 10 g na porci.

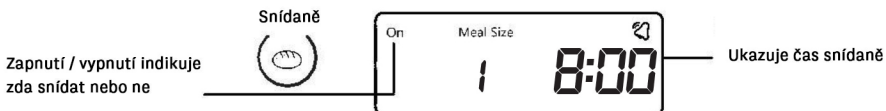

Čas snídaně a nastavení porcí

Pokud přednastavená hodnota snídaně odpovídá vašemu domácímu mazlíčku, není nutná žádná změna. Chcete-li provést jakékoli změny nastavení, jsou operace následující. (například změnit velikost porce jídla na 3, čas jídla na 07:21.

a) Dlouze stiskněte a podržte tlačítko snídaně, mezitím dvakrát stiskněte tlačítko zapnutí / vypnutí, abyste nastavili, zda chcete nastavit snídani. Tlačítko zapnutí snídani, mezitím stiskněte tlačítko velikosti krmiva a nastavte porce snídaně na 3.

b) Stiskněte tlačítko snídaně, mezitím stiskněte tlačítko hodin pro nastavení hodiny času snídaně na 7:00, stiskněte tlačítko snídaně, mezitím stiskněte tlačítko minuty pro nastavení minutky času snídaně na 21

Když se zobrazuje v levém horním rohu, znamená, že bude snídaně

Když velikost jídla ukazuje 3, znamená to, že porce snídaně jsou 3.

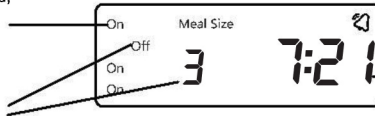

Ukazuje čas jídla na snídani.
Čas je 07:21 dop

3 Zkontrolujte a nastavte čas oběda a porce

Dlouze stiskněte a podržte tlačítko oběda. Čas na obrazovce se posune z aktuálního času na čas oběda a porcí. Výchozí hodnota produktu: Žádné nastavení oběda, konkrétně vypnuto je na pozici oběda.

Vypnuto znamená, že obědy nejsou nastaveny

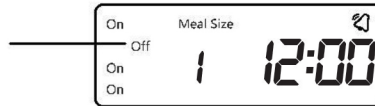

Zkontrolujte a nastavte čas oběda a porce

V případě jakýchkoli změn, například změn za účelem aktivace nastavení oběda, stiskněte prosím tlačítko oběda. Mezitím stiskněte tlačítko zapnutí / vypnutí pro přepnutí z vypnutí na zapnutí.

Přednastavená hodnota velikosti jídla je 1, můžete stisknout tlačítko oběda, mezitím stisknutím tlačítka velikosti jídla provedte změny. Přednastavená hodnota času jídla je 12:00, můžete stisknout tlačítko oběda, mezitím stiskněte tlačítko hodiny nebo minuty a provedte změny v době krmení.

4 Zkontrolujte a nastavte čas a porce na večeři a čtvrté jídlo

Stiskněte a podržte tlačítko večeře. Čas na obrazovce se posune z aktuálního času na čas a část večeře. Výchozí hodnota produktu: Podávaná část je 1, doba podávání: 18:30, jak je uvedeno níže. Metoda nastavení se řídí výše uvedenými pokyny.

ON na třetím řádku označuje krmení večer



Zkontrolujte čas a porce 4 jídla

Stiskněte a podržte tlačítko 4 jídla. Čas na obrazovce se posune z aktuálního času na 4 jídla a porce.

Výchozí hodnota produktu: Čas podávání: 22:00, jak je uvedeno níže, metoda nastavení se řídí výše uvedenými pokyny.

ON na spodním řádku označuje krmení 4 jídla

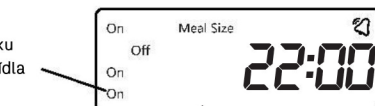

- 5 Nastavení záznamu a přehrávání:** Chcete-li zaznamenat hlas, který připomene vašemu domácímu mazlíčku jídlo, můžete nahrát svůj hlas za méně než 10 sekund. Chcete-li například zaznamenat čas na mák jídla, postupujte takto.

Začít nahrávat

- Dlouze stiskněte a podržte tlačítko mikrofonu, dokud se nerozsvítí indikátor.
- Mluvte hlasitě do mikrofonu
- Pusťte si, když dokončíte nahrávání
- Dávkově přehraje váš hlasový záznam třikrát pro každé jídlo



Zrušení nahrávání: Dlouze stiskněte tlačítko přehrávání, dokud nezmizí záznamový signál.

Přehrát: Stisknutím tlačítka Přehrát zkontrolujete, co jste nahráli.

Záznam

6 Okamžité podávání:

Chcete-li aktivovat funkci okamžitého podávání, můžete dlouze stisknout ruční tlačítko a podavač se bude otáčet o jednu mřížku.

- Na pravé straně ovládacího panelu je indikátor vybití baterie. Pokud plánujete jít na služební cestu, nezapomeňte zkontrolovat, zda svítí indikátor vybití baterie. V případě osvětlení nebo blikání během vybití nebo ozvučení vyměňte baterii včas, aby nedošlo k hladovění zvířete.
- Nikdy nevkládejte prsty do dávkovače.
- Tento podavač používá baterii velikosti D.
- Chcete-li aktivovat funkci okamžitého podávání, můžete dlouze stisknout ruční tlačítko a dávkovač se bude otáčet o jednu mřížku.
- V případě jakýchkoli dotazů kontaktujte distributora nebo výrobce.

1 Co dělat, pokud je obrazovka dávkovače nejasná nebo můj podavač přestal fungovat?

Tyto problémy, ke kterým dojde po určité době používání, jsou většinou způsobeny nízkou spotřebou energie z baterie. Vyměňte prosím novou alkalickou baterii velikosti D.

2 Jak vyčistit podavač?

Tento výrobek nelze umístit venku ani vystavit dešti. K očištění použijte vlhký hadřík a zabráněte vniknutí vody do podavače. Nádžku na jídlo a misku na jídlo lze umýt vodou.

